



寒さなんか吹き飛ばせ
はじける汗に血も躍る

とちお三三八号昭和六十年三月十日発行
毎月十日二回発行

とちお 60,2 No.338

発行 新潟県栃尾市長 編集 栃尾市総務課 (0258) 52-2151

ミニバスケットボール大会成績

| ブロック | 男子の部 | | 女子の部 | |
|------|------|---------------|------|------|
| A | 1位 | 赤谷 | 1位 | 一之貝 |
| | 2位 | 吉水 | 2位 | 明道 |
| B | 1位 | 荷頃A | 1位 | 荷頃A |
| | 2位 | 大野町 | 2位 | 栃堀A |
| C | 1位 | 下塩ファズ イターズ | 1位 | 入東 |
| | 2位 | 栄町A | 2位 | 栄町A |
| D | 1位 | 明道 | 1位 | 西谷 |
| | 2位 | 東が丘B | 2位 | 上の原町 |

男女各ブロックとも、村部が優勝を独占

市内の少年少女の健全育成を目的とした、第四回栃尾市少年少女ミニバスケットボール大会が、一月二十日(日)、市総合体育館と栃尾東小学校体育館の二会場で行われました。
参加チーム数は、男子が三十六チーム、女子が三十八チーム、計七十四チームで、約一千余人の児童が優勝めざして参加しました。
大会は男女とも、A B C Dの四ブロック制トーナメント方式で行われ、各ブロックごとの優勝・二位を決定しましたが、今年は男女の各ブロックとも、村部が優勝を独占しました。大会結果については、左表をごらんください。



うまく滑れるといいネ

市教委は、体育指導員・スキー協会のみなさんの協力を得て、市民スキー教室を開催しています。参加者は、初歩課程→基礎課程→応用課程の順に、いっしょけんめい講習を受けています。

今年一年の無火災を願って

栃尾市消防出初め式が一月六日(日)、午前八時三十分のサイレン吹鳴を合図に、雪の降りしきる中、厳粛に挙行されました。式典は市民会館で行われ、消防功績者や永年精勤者・退職者などの表彰、各界代表者の激励のあいさつが行われました。式典終了後、参加消防車による一斉放水を行い、無火災を祈願いたしました。



今月の表紙

栃堀集守神社の裸押し合祭が、小正月の夜開催された。下帯に鉢巻き、わらじ履きの若者たちは、堂内で体をはげしくぶつけあう。熱気でムンムン、寒さなんか吹っ飛んでしまう。ほてった体を境内の清水池で清め、再び堂内にかけて行く。勇壮な男の祭りである。

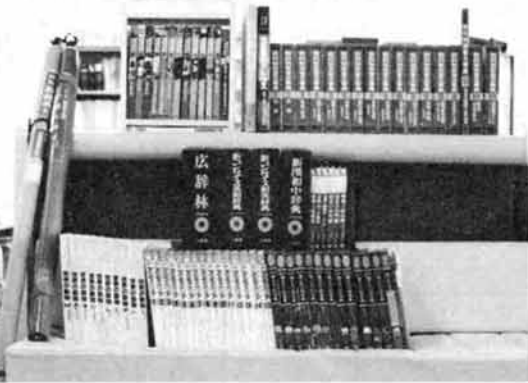

図書をいただきました

市内表町の小林書店(小林太郎店主)から、市民館図書室の蔵書の充実を図ってほしいと広辞林をはじめ各種辞典や図鑑類および新潟県大地図、中越大地図など84冊(40万円相当)の図書の寄贈をいただきました。ありがとうございます。



竣工なった半蔵金小学校

竣工式で校舎完成の喜びを発表する生徒たち



半蔵金小学校竣工 創立百十周年

百十年の伝統を礎に いま、新たなスタート



「おじさん、おはようございまあーす」
「はい、おはよう、元気だね」



小・中共有の体育館で部活にはげむ中学生たち



給食は中学生のおにいさん、おねえさんといっしょなんだよ



ゆとりの時間(おおすぎタイム)で百人一首大会を開催
決勝戦風景



新しい教室で、いっしょうけんめい勉強にはげむ子どもたち

明治七年一月八日、「第三中学区公立第十二番中村校附属金村校」として、半蔵金小学校が誕生しました。

そして今年、百十年の永い歴史をはぐくんできた旧校舎は、ついに力つき、次の学舎へとバトンタッチしたのです。

新しい校舎は、四方を山に囲まれた中で、半蔵金の象徴ともいえる白でまとめたモダンな校舎です。この校舎の特徴は、用地の関係や冬の積雪を考え、三階に体育館を設けたことで、冬でも明るく、思うぞんぶん運動ができることです。鉄筋コンクリート造り三階建てで、建築延べ面積一、〇六七平方メートル、このうち体育館が、三七〇平方メートルです。総工費約一億五千万円で昨年六月から工事が進められていたものです。

一月九日(木)、校舎完成と創立百十周年を記念して、小・中学生、PTA、区民ならびに関係者約二百人余りが出席して盛大に記念式典が行われました。

この式典の中、「よろこび」というテーマで、「想い出のいっばいしまった旧校舎が、くずれ落ちていく姿は寂しかった」、でも「今日、生まれかわった校舎に、はくたちの手でわたしたちの手で、新しい生命を吹きこむ、伝統を受け継いで新たな前進のために」と、小・中学生全員による呼びかけのシーンでは旧校舎への回顧と新校舎完成のよろこびが重なりあつてか、列席者の中には、目がしらをおさえている人もありました。



市教育長 橋 仁三郎さん

地域のコミュニティ施設としても活用を
臨時教育審議会が教育のあり方が論議されている中で、本校舎の改築は難しい面もありましたが、豪雪地という自然環境と校舎の老朽化が激しいことから建築にふみきり、地元、国、県の協力を得て立派に完成いたしました。

りっぱな校舎をありがとう ふくらむ夢を現実のものに

りましたが、今後の児童数の擁護をみましても複式学級で運営せざるをえません。このような現況でも、単式学級では、見いだせないものをつくりにあげ、みなさんの期待にこたえてもらいたいものです。また、この学校が地域のコミュニティ施設となるように活用してほしいことです。学校開放を考慮して、体育館の天井を七メートルと、いままでより高くし、バレーボールなどの球技ができるようにしました。地域あげて利用し、みなさんの創意と工夫で地域の活性化へ結びつけてほしいものです。



半蔵金小・中学校長 渡辺洋一さん

この新校舎が半蔵金の皆さんと、今後どんな結びつき方をするのでしょうか。分館活動の活性化
ステージ付の体育館は、民踊、カラオケなどのクラブ活動の最適な場となり、心の交流が一層深められる。全市の発表会場に



新しい体育館で思うぞんぶん走り回る先生と子どもたち

広く組織的つながりを持つ会の発表会場に利用され、地元の人たちと他地域のかたがたとの交流が、区民全体に活力を与える。学校教育の面でも
新校舎参観のため、教育関係者の来校が予想され、人心の交流が活発化する。社会体育の盛り上がり
明るいうらびろとした体育館でPTAや青年会を中心に各種のスポーツを通じて、心身の若がえりが図られる。こういった各種の活動を通じて、地域住民の意識の高揚を促し、積極的な姿勢の確立につながるものと期待します。



半蔵金区長 橋 長行さん

半蔵金地区も市当局の努力により年々生活環境の整備がすすめられ、明るく住みよい地域になってきました。地区住民の中核施設として「防雪センター」もりっぱに機能し、連日のように区民から利用いただいております。やはり、建物は地域活性化

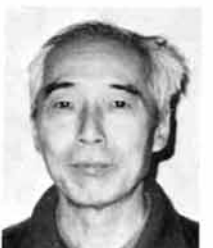

半蔵金分館長 石丸金次さん

区民の社会教育、文化交流のよりどころ
半蔵金地区には、防雪センターというすばらしい建物があり、私は公民館の半蔵金分館長として、このセンターを中心にこれまで訪問集会を二十年来にわたり続けています。また、「半蔵金だより」という分館だよりを毎月発行し区民のコミュニケーションを

の要です。このたびはまたりっぱな校舎を建てていただき、子どもたちも毎日のびのびと勉強に励んでいます。半蔵金地区は、過疎地の一つにあげられていますが、今は過疎地だからといって、あれもない、これもないじゃ、ますます過疎が進行していくと思っております。若者がいなくても、若者がいなくても、きちんと整備された地域づくりが、ここに居る私たちの責務だと思っております。また、地区でも冬期間の出稼ぎ対策として、区民の勤ける産業の誘致に積極的に取り組んでいくつもりです。



半蔵金小学校2年 橋 陽介くん

体育館でサッカー
ができるんだぞ
ぼくは、新しい校舎ができてよかったです。けど、古い校舎もいろいろな思い出がありました。だから、古い校舎も好きです。

そのほか、いいところは、きれいだからです。それに、ほうそうしつもライトもステーションもついていてうれしいです。それから、体いくかんでは、ちばんおもしろいことは、友だちと休み時間にサッカーをすることです。シュートやキーパーをするのが好きです。全校体いくでは、たいそうやなわとびをしました。おもしろかったのもっともつとつやりたかったです。こんなにいい校舎だからあまりよごさないようにしたいです。つくえをははぶとときも、ひきずらないようにしています。



半蔵金小学校6年 山内めぐみさん

いつまでもきれいな校舎にしておきたい
とうとうできた、きれいな新校舎で、がんばりたいことたくさんあります。できたばかりの校舎が、あちこち汚れているのは、ほずかしいし、この校舎を建てた人が見たらびっくりすると思うので、そうじなど、今までもより念入りにやりたいです。

かべなどが汚れていたら、自主的にきれいにしたいです。私は、手の力が弱いので、体育館にあるつりなわに登れるようになって、力をつけたらいいし、広い体育館で卓球をがんばりたいと思っています。私たちが六年生五人は、新校舎ができて初めての卒業生になるので、あとの人たちの見本になるよう、力をあわせて残された小学校生活での勉強や、児童会の仕事などをせいっぱいがんばりたいと思います。中学校に行っても同じ体育館を使って運動ができるので、ほんとうにうれしいです。



半蔵金中学校1年 橋 武直くん

広い体育館で各種スポーツに挑戦
新校舎ができてほんとうにうれしいです。とくに体育館ができて、部活を広げられた所でのびのびとやれるので、ほんとうによかったと思います。いままでは、学校のせまい廊下や田代の山の家まで行って部活をやっていたのですが



半蔵金中学校2年 石丸君江さん

思うぞんぶん部活ができる
年の始めから「校舎完成」とてもうれいこと。昨年は、校舎改築のため、体育館が取り壊され、部活をする場所が無くなってしまいが、校舎の廊下などせまい所での練習のため、練習らしい練習ができませんでした。でも、これからは、この広

い、そして自分の身長がちんでしまったのかあと錯覚を起こしてしまおうような天井の高い体育館で思うぞんぶん練習ができます。昨年のハンディを取りもどすよう、いえ、それ以上になるよう、一生懸命努力したいと思っております。それが、この体育館を建ててくださったかたがたへの私たちにできるいちばんのお礼だと思います。古い体育館での不便な中でも楽しかった部活など、みんなで泣いたり、笑ったりしたいろいろな思い出は一生忘れることができません。



ボールけりゲームでハッスルするお母さんたち
(区民雪上運動会)

繁 窪 区

区内の中央部にある田に特設広場をつくり、降りしきる雨の中、区民多数が参加して雪上運動会が開かれた。夕方はサイの神行事も行われた。(1月20日)



雪ダルマも区民の家の安全を願う(サイの神)



昔は、ワラジやワラグツを編めたら一人前の男といわれたんだよ (ワラ細工講習会)

西中野俣区

西中野俣ふるさと会館では、ワラ細工講習会(老人クラブと小学生)が開かれ、また、伝統芸能の広大寺の踊り(友愛クラブ)も披露された。(1月20日)



現在もしっかりと伝えられている郷土芸能(広大寺踊り)

村おこしは自らの手で



伝統の技を受け継ぐために(紬織り講習会)

新 山 区

新山克雪生活センターでは、紬織り講習会(婦人会)と料理講習会(婦人会)が開かれた。(1月20日)



うまい料理に舌つつみ、一杯飲んでカラオケ大会(料理講習会)



家族の健康管理は私たちの手で(料理講習会)

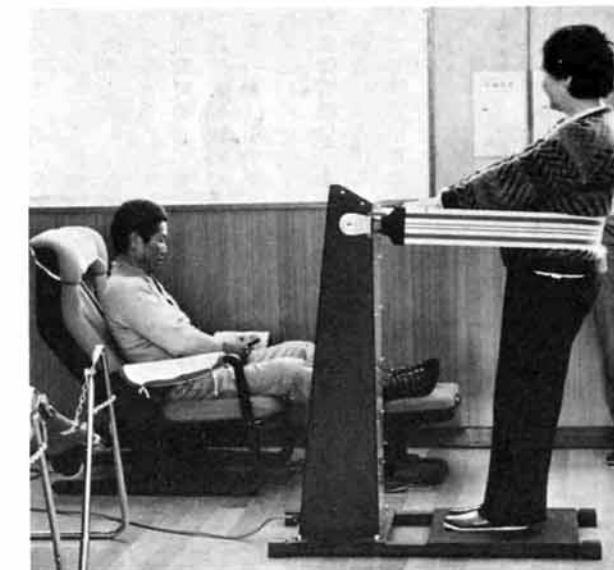

冬場の運動不足解消にはこれがいちばん(体力づくり教室)

国土庁の克雪モデル事業として、昭和五十八年度、五十九年度の二か年継続ですすめてきた「克雪生活圏整備事業」がこのほどすべて完成しました。この事業は、地域住民が主体となり、地域の活性化を図ることに主眼がおかれています。

国土庁では、本市の中野俣栗山沢地区を一つの生活圏域としてモデル地域に指定し、昭和五十八年度に栗山沢に冬期健康増進センターの建設をはじめ、除雪アルドージャーの配備、路面流水道路路工事を完成させ、今年度は、新山に克雪生活センターを、繁窪には無雪共同駐車場を、西中野俣には、路面流水道路をそれぞれ完成させたものです。

この事業の完成にともなつて、一月十九、二十日の二日間、栗山沢地区と中野俣地区で多彩な行事が行われました。行事に参加した人たちは、和気あいあいとした雰囲気の中で楽しい一日を過ごしました。

こうして区民が一九となつてコミュニケーションをはかりながら、村の活性化をめざして活動している姿を見て、これが、他の地区にも、もっと波及し、村の発展や地域づくり、ひいては市の活性化により一層つながることを期待します。

特別会計

| 会計名 | 区分 | 金額 |
|----------|------|------------|
| 国民健康保険事業 | 予算現額 | 11億1,981万円 |
| | 収入済額 | 4億0,061万円 |
| | 支出済額 | 4億2,669万円 |
| 老人保健医療 | 予算現額 | 9億3,357万円 |
| | 収入済額 | 4億0,221万円 |
| | 支出済額 | 3億6,493万円 |
| 下水道事業 | 予算現額 | 7億2,345万円 |
| | 収入済額 | 2億1,205万円 |
| | 支出済額 | 2億9,476万円 |
| 簡易水道事業 | 予算現額 | 1,095万円 |
| | 収入済額 | 464万円 |
| | 支出済額 | 422万円 |

おもな建設事業

- 道路橋梁整備工事**
 ▶来伝・吹谷・田之口線道路改良360万円▶旭町・上の原線道路新設舗装3,880万円▶赤谷・来伝・栃尾線道路改良910万円▶大川戸・菅畑線道路改良930万円▶来伝橋架替下部2,700万円▶冲布橋架替下部896万円▶赤谷・来伝・松尾線段切1,050万円▶栃尾・見附線ほか流雪溝整備7,050万円▶一之具・比礼線改良1,505万円▶田代・西中野線道路改良1,043万円▶新山橋架替工事930万円
- 文教関係整備**
 ▶克雪生活圏整備6,804万円▶半蔵金小学校増改築1億5,779万円▶比礼小学校プール1,204万円▶中央公園整備(2年次)3,072万円
- その他**
 ▶し尿沈澱槽増設956万円▶除雪ロータリー2,423万円

企業会計

| 会計名 | 区分 | 金額 |
|------|----|-----------|
| ガス事業 | 収益 | 2億1,658万円 |
| | 費用 | 1億7,874万円 |
| | 利益 | 3,784万円 |
| 水道事業 | 収益 | 1億6,166万円 |
| | 費用 | 1億4,395万円 |
| | 利益 | 1,771万円 |

歳出

※太字は支出済額

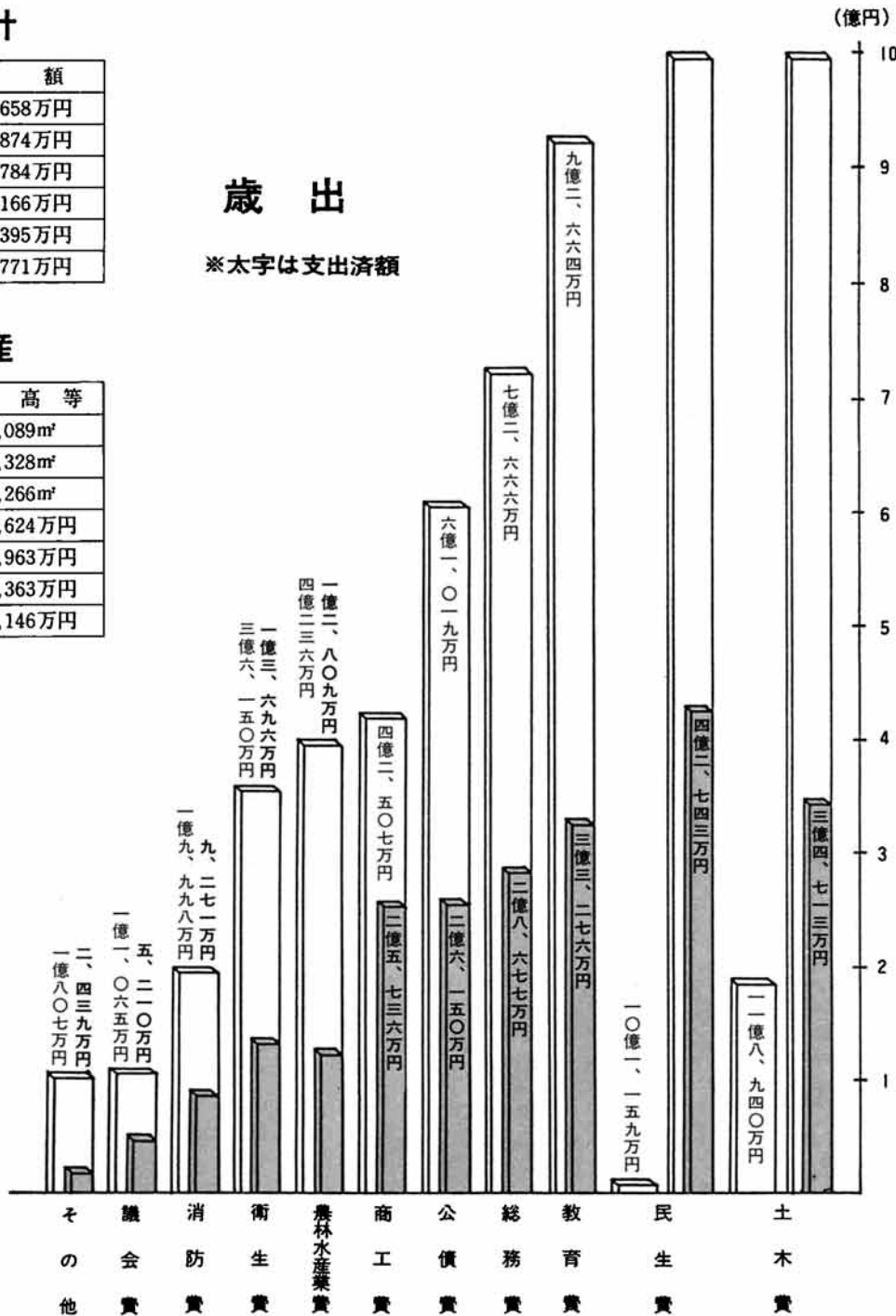

市の財産

| 財産の種類 | 現在高等 |
|------------|------------|
| 土地 | 934,089㎡ |
| 建物 | 102,328㎡ |
| 山林 | 66,266㎡ |
| 有価証券出資等 | 4,624万円 |
| 積立金 | 10億9,963万円 |
| 土地開発基金 | 2億1,363万円 |
| 高齢者等肉牛飼育基金 | 1,146万円 |

その他の内訳

- 災害復旧費…… 6,612万円
- 695万円
- 労働費…… 3,511万円
- 1,637万円
- 予備費…… 400万円
- 0万円
- 諸支出金…… 283万円
- 107万円

市民生活向上のため 60億円をこのように使っています

財政状況のお知らせ 59年度上半期(4.1~9.30)

市の財政がどのようになっているか、その状況を毎年2回お知らせしていますが、今回は昭和59年度上半期の状況をお知らせします。

歳入では、市税が景気の上昇傾向によって、わずかながら増収となっていますが、本市が最も期

待を寄せている地方交付税が横ばいとなっています。一方、歳出では、当初計画した建設事業もほぼ順調に進捗し、国の補助内示の遅れた災害復旧事業など一部の事業を残すのみとなっています。

今後も健全財政を堅持し、市勢の進展を図ります。

市税収納状況

| 科目 | 予算現額 | 収入済額 |
|-----------|------------|-----------|
| 固定資産税 | 5億7,090万円 | 3億1,291万円 |
| 市民税 | 4億4,775万円 | 2億4,132万円 |
| 市町村たばこ消費税 | 9,192万円 | 5,212万円 |
| 電気税 | 9,112万円 | 4,905万円 |
| 軽自動車税 | 2,034万円 | 2,644万円 |
| ガス税 | 329万円 | 255万円 |
| 特別土地保有税 | 167万円 | 181万円 |
| 木材引取税 | 12万円 | 0万円 |
| 入湯税 | 9万円 | 3万円 |
| 計 | 12億2,720万円 | 6億8,623万円 |

歳入

その他の内訳

- 財産収入…… 7,513万円
- 3,235万円
- 地方譲与税…… 7,200万円
- 1,889万円
- 自動車取得税交付金 4,200万円
- 1,604万円
- 交通安全対策特別交付金 200万円
- 175万円
- 寄付金…… 31万円
- 30万円

※太字は収入済額

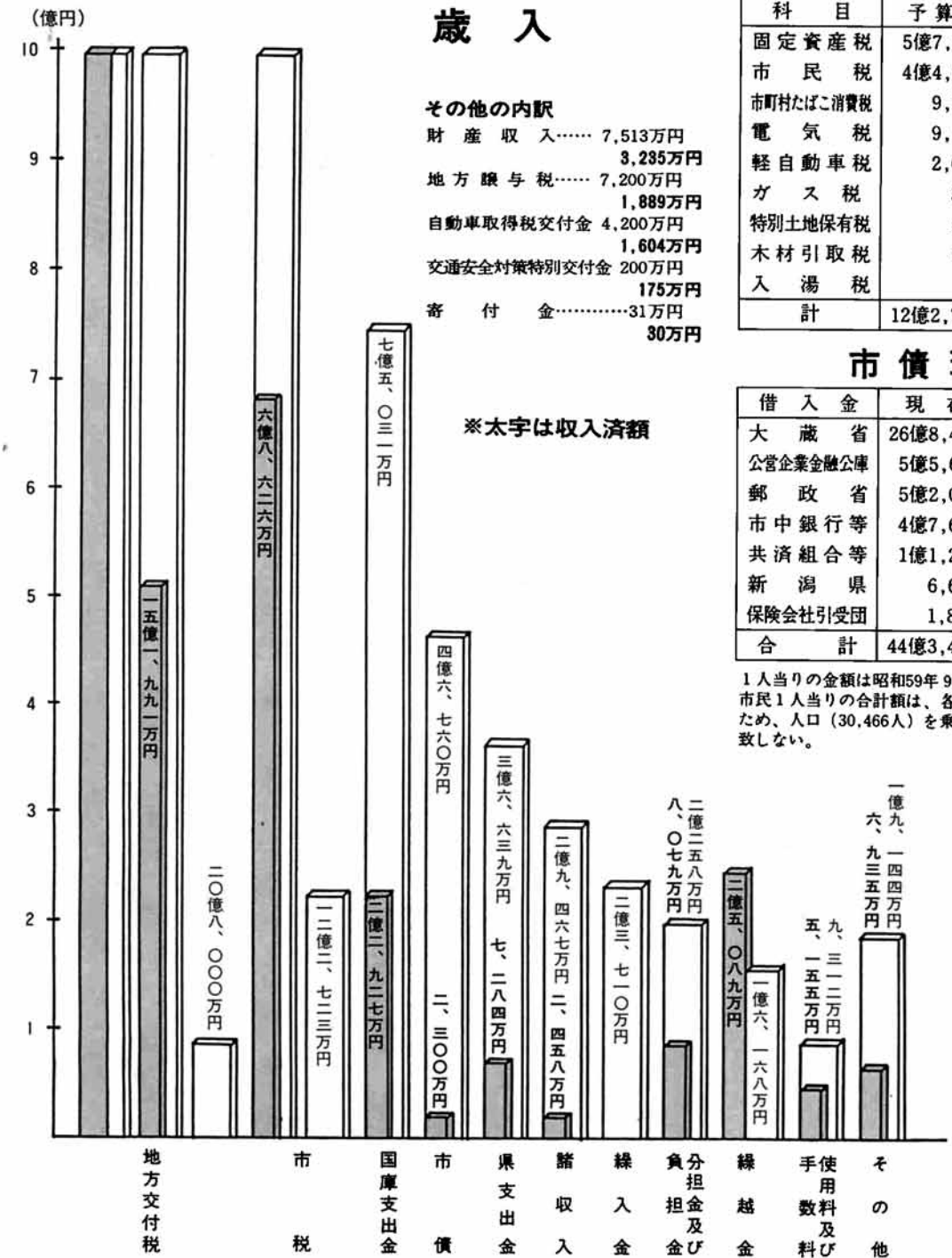

市債現在高

| 借入金 | 現在高 | 市民1人当り |
|----------|------------|-----------|
| 大蔵省 | 26億8,467万円 | 8万8,120円 |
| 公営企業金融公庫 | 5億5,633万円 | 1万8,260円 |
| 郵政省 | 5億2,092万円 | 1万7,098円 |
| 市中銀行等 | 4億7,642万円 | 1万5,637円 |
| 共済組合等 | 1億1,214万円 | 3,680円 |
| 新潟県 | 6,649万円 | 2,182円 |
| 保険会社引受団 | 1,800万円 | 590円 |
| 合計 | 44億3,497万円 | 14万5,567円 |

1人当りの金額は昭和59年9月末日人口30,466人で算出。市民1人当りの合計額は、各項の末尾の金額を切り捨てたため、人口(30,466人)を乗じても、現在高の合計とは合致しない。



市議会議員

木口大助氏逝去

木口大助市議会議員(金町二丁目・五十六歳)が、去る十二月二十九日、心筋コソクのため急逝されました。木口議員は、昭和四十六年に初当選以来、議長をはじめ各委員を歴任されてまいりました。ご冥福をお祈りいたします。

第4回 市長杯争奪囲碁・将棋大会 参加者を募集します

市民館は、等四回市長杯争奪市民囲碁将棋大会を次のとおり開催いたします。市民のみならず多数の参加を期待いたします。



無雪駐車場施設整備補助制度

市は、積雪により冬期間孤立する集落の機能維持および生活の向上を図るため、無雪駐車場を地域住民が自主的に設置する場合、建設に必要な工事費に対し補助金を交付しています。

- 設置の方法
1. 建設する用地は、その集落で確保していただき、引き続き十年以上使用可能なものとする。
2. 施設の管理主体が明確であり、設置後の維持管理が十分確保できると市長が認められたものであること。
3. 補助対象面積は、五百平方メートル以内とする。
4. 補助金の交付額
1. 一件あたり三百万円を超えない額とする。
2. 補助単価(一平方メートルあたり六千円)に補助対象面積を乗じて得た額とする。
その他
○詳細については、市企画調査課企画調整係(52局二一五番、内線三三五番)におたずねください。

60豪雪による被害を受けた中小企業者に

資金を融資します

新潟県では、今冬の豪雪による被害を受けた中小企業者に対して、金融の円滑化を図り、経営の安定に資するため「新潟県中小企業経営安定資金特別対策融資要綱」を一部改正し、「豪雪被害による融資制度」を創設しました。融資を希望される中小企業者は、次により申込みください。

- 囲碁A 初段以上の人の人
○囲碁B 一級から四級までの人
○囲碁C 五級以下の人
○将棋A 初段以上の人の人
○将棋B 一級から五級までの人
○将棋C 六級以下の人
○将棋D 六級以下の人の人
○大会は点数方式とし、組み合わせは主催者側で行います。
○囲碁 段級差一子とし、互戦は五目込み出し。持碁は白勝ちとする

- 将棋 各クラスとも総平手戦とする。
○参加申込み
▽昭和六十年二月二十五日(月)までに市民館または各分館および地区世話人に申し込んでください。
○参加料
○一般千円、高校生以下五百円(昼食代含む)を当日、納入してください。
※詳細については、市民館(52局二〇二〇番)にお問い合わせください。

ガスと安全

ガス器具を買うときは立ち消え安全装置の付いたものを

ガスコンロを新しく買うときや古くなったため買い替えるときには、立ち消え安全装置の付いたものをおすすめします。従来のガスコンロは、点火ミスや煮こぼれなどによる立ち消えや、弱火にしたときに風による吹き消え、ゴムホースを踏んだことによる原因などで、いったん炎が消えてしまつと、生ガスがそのまま室内に出てしまい、危険な状態になってしまふ恐れがあります。

立ち消え安全装置は、炎が消えると左図(図I)→右図(図II)のように安全装置が作動します。安全装置を付けていないものを買ってしまうと、ガスを止めてしまうことができません。ガスを止めるのは、立ち消え安全装置の付いたものをおすすめします。

安全装置を付けていないものを市販してはならないことになっております。最近では、取付け義務はないものの、ガスコンロやガス炊飯器、ガスオーブンなどにも立ち消え安全装置付きのものが広く市販されるようになってきました。値段は少し高くなりますが、「安全」は何より大切ではないでしょうか。なお、ガス事故をなくする観点からも、ガスコンロの立ち消え安全装置もガス風呂釜同様に近い将来、取付け義務を法制化することが検討されています。

立ち消え安全装置正常使用状態(図I)

◎熱電対とは2種の金属線を組み合わせたもので、先端が炎で熱せられると電気が生ずるしかけです。この電気が電磁石に流れて鉄片を引きつけているので、安全ガスバルブが開いてガスが流れている。

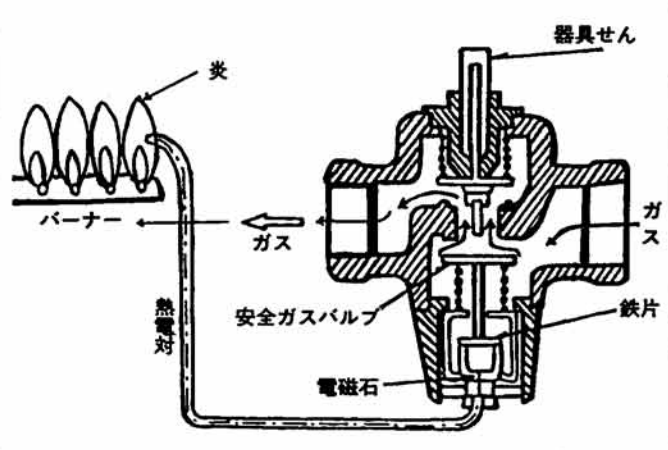

立ち消えにより安全装置の作動状態(図II)

◎炎が消えると熱電対先端の温度が急に下がって熱起電力がなくなる。そうすると電磁石の力がなくなって、スプリングの力で安全バルブが閉まって、ガスを止める。

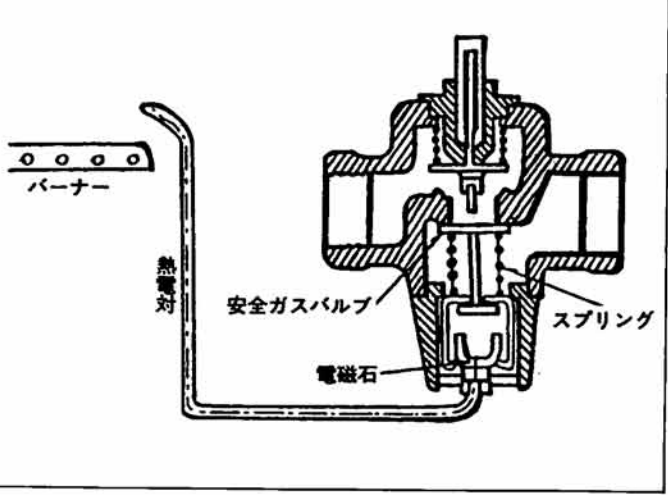

一口救急法

脱臼、捻挫などの手当

脱臼は、関節がはずれることです。しろうと療法でなおす人もいますが、これは大変危険です。脱臼は、単に骨がはずれただけでなく、関節包が切れたり、じん帯も裂けていることが多く、骨折を伴っているものも少なくありません。また、へたになおすと一層内部の損傷をひどくしたり、血管や神経を傷つける恐れもあります。

- 応急手当は
1. やたらにもんだり、さすったりしない。
2. 患部を冷やします。
3. 腕は吊り、足は座布団や枕の上のせて高くし、包帯や三角巾で固定し、安静にします。
4. 腫れがひどく、痛みがおさまらないときは、医師の治療を受けます。

捻挫は、手首や足首、膝など、どの関節が、はずれかかってもにもどったものです。足首や膝の捻挫のときは、無理して歩かせないこと。なお、足首の捻挫は、早目に靴を脱がせないと、患部が腫れてきて、脱がせにくくなります。手首などの腕の捻挫のときは、スポーツなどは中止しましょう。

- 応急手当は
1. 指はやたらにひっぱったりしない。(図参照)
2. 患部を冷やします。
3. 痛みや腫れのひどいときは、軽く考えたりしないで、医師の治療を受けます。



とちお おしらせ版 60 2,10

発行 新潟県栃尾市長 編集 栃尾市総務課 (0258) 52-2151

青色申告者に 確定申告個別指導会

栃尾商工会では、青色申告をしている人を対象に、昭和五十九年分の決算と確定申告のための個別指導会を次により開催いたしますので、お気軽にご相談ください。

▼二月十九日(火)、二十一日(木) 二十六日(火)

▼三月一日(金)、五日(火)、八日(金) ◎午前十時から午後四時まで ※正午から午後一時までは、お昼休みとします。

▼栃尾商工会(四階、研修室) 市内本町一番二十八号(☎52局四一九一)

指導担当者
▼栃尾商工会顧問税理士(関東信越税理士会長岡支部所属) 無料です。

持参いただくもの
▼決算および確定申告に必要な書類
▼昨年度の決算書、確定申告書の控え、印かん
▼三月に入りますと組み合わせますので、お早めに相談においでください。

※青色申告についての詳細は、市商工会におたずねください。

黒柳徹子 文化講演会

(出)長岡青年会議所では、創立三十周年を記念して、アフリカ難民救済と長岡人材育成基金設立チャリティ「黒柳徹子文化講演会」を次により開催します。

▼三月十七日(日)、午後五時三十分開場、午後六時開演

▼長岡市立劇場大ホール 入場料
▽千五百円とお米二合
▽千五百円とお米二合
問合せ先
▼入場券の頒布等については長岡青年会議所事務局(☎34局〇〇六九番)へどうぞ。

第44回 守門滑降距離スキー大会

期 日 昭和60年3月17日(日)
会 場 市内栃堀
種 目 滑降距離レースと滑降レースの2種目
※女子組と中学女子組は、滑降レースのみ。

種 別 各種日とも団体競技・個人競技とする。

- ・中学男子組 在学中
- ・中学女子組 在学中
- ・女子組 15歳以上
- ・青年組 15歳～25歳
- ・成年組 26歳～35歳
- ・第一壮年組 36歳～45歳
- ・第二壮年組 46歳以上

競技方法
(1)滑降距離レース
・万太郎頂上を出発点とし、新屋敷をゴールとする。ただし、第一壮年・第二壮年組はバラダイスを出発点とする。

(2)滑降レース
・青年・成年組は、峠頂上を出発点とし、新屋敷をゴールとする。
・中学生・女子・第一壮年・第二壮年組は、峠下から新屋敷とする。

※滑降レース参加選手は、ヘルメット着用のこと(着用しない時は、出場を認めない)

申込み 所定の用紙により、昭和60年2月28日(木)までに「守門滑降距離スキー 新潟県選手権大会事務局」(市総合体育館内)まで参加料1人千円(中学生は五百円)を添えて申込みください。

宿 泊 栃堀にて1泊(2食付)4,500円であっせん。
※詳細は、市総合体育館内・大会事務局(☎52局5571番)へおたずねください。

川や湖の水質を守るため、有リン合成洗剤の使用はやめましょう

新潟県では、県民のみならず川や湖の水質を守るため、有リン合成洗剤の不使用と洗剤の標準使用量を守り、過度の洗剤使用を行わないようと呼びかけています。

川や湖などで、水の交換が悪い水域に大量のリンが流れ込むと、栄養過剰(富栄養化)といえます。となって、プランクトンや植物が異常に発生

以上の土地を取得した人が、今年の二月末日までに申告し、納めていただく税金です。

該当する人は、申告用紙を市税務課に用意してあります。

特別土地保有税の申告はお早めに

ので、申し出てください。

※詳細は、市税務課資産税係(☎52局二二五二番、内線二二四番)へおたずねください。

今月の税金

▷固定資産税 納期 2月28日
▷国民健康保険税 納期 2月28日
▷国民年金保険料 納期 3月1日

下水道受益者負担金 納期 2月28日

検針員のおしらせ

供給区域の拡張に伴い、鴉ヶ島の矢沢元一さんからの検針員をひきつけていただきました。

児童手当を 支払いました

昭和五十九年度二月分(昭和五十九年十月から昭和六十年一月まで)の児童手当および特例給付を、二月八日付けで各受給者の預金口座に振り

込みました。

支払金額
○市民税の所得割がある受給者は、支給対象児童一人につき月額五千円です。
○市民税の所得割がない受給者は、支給対象児童一人につき月額七千円です。

金350円 加入いたしました 交通災害共済

昭和六十年度の交通災害共済加入申込みの時期になりました。年の中途で加入された人を含め、すべての既加入者の共済期間が三月末日で切れます。そこで、新年度も引き続き交通災害共済に加入されるよう、おすすめします。

申込み用紙を近日中に配布いたしますので、区長さんを通じて申込みください。

加入できる人
○市内在住の人
※学校や出稼などで現在栃尾市内にいない人も加入できます。また、四月以降に

栃尾市から転出されても、転出先が県内・県外を問わず、そのまま会員として継続されます。

見舞金の給付対象
○交通事故死事故はもちろん、実治療日数が入院・通院あわせて一週間以上の場合、その程度に応じて見舞金が支払われます。

見舞金の請求
○道路交通法および鉄道法による車両事故や自損事故など、県内・県外を問わず見舞金の対象になります。

○交通事故にあつたら最寄り

所得税(昭和59年分)の 確定申告相談を実施

長岡税務署では、所得税確定申告の納税相談を次に行います。お気軽においでください。

確定申告の必要な人
▼事業をしている人、不動産収入のある人、土地や建物を買った人などで、昭和五十九年中の所得の合計額が所得控除額の合計を超える人。

▼同族会社の役員などで、そ

の会社から賃借料などを受けている人。
▼サラリーマンで、給与の年収が一千万円を超える人、二か所以上から給与を受けている人、給与・退職金以外の各種所得金額の合計額が二十万円を超える人。
▼税金のもどる人
▼サラリーマンで、雑損・医療費・住宅取得控除などを

▼年の中途で退職し、その後就職しなかったため、年末調整をしなかった人
▼子定額税をしたけれども、確定申告の必要がなくなった人

確定申告書の提出期限
▼二月十六日(木)から三月十五日(金)までが、昭和五十九年分の確定申告書の提出期限です。確定申告書を提出する義務のある人は、期限までに提出しないと延滞税や無申告加算税を徴収されることとなりますから、ご注意ください。

| 所得区分 | 相談日 | 会 場 | 時 間 |
|-----------------|----------|-----------|------|
| 営 業 | 2月26日(火) | 大会議室 | 午前9時 |
| 業 務 | 2月27日(水) | (市役所4階) | 午後4時 |
| 農 業 と 給 与 の 合 算 | 2月28日(木) | 大会議室 | 午前9時 |
| | 3月1日(金) | (市役所4階) | 午後4時 |
| | 3月4日(日) | 市民会館 (3階) | |
| | 3月5日(火) | | |
| 3月6日(水) | | | |

農委選挙人 名簿を縦覧

市選挙管理委員会は、農業委員会委員選挙人名簿を二月二十三日(木)から三月九日(木)までの十五日間、市選挙管理委員会事務局(市役所三階)で関係人に縦覧いたします。

今回縦覧する選挙人名簿は、さきにみなさんから申請していただいたものによって作成したものです。

この縦覧期間中に、自分の名前が載っているかどうかお確かめください。

行政相談

▼二月二十三日(日)午前十時から正午まで
▼市役所市民相談室

税務相談

▼昭和五十九年分の所得税の確定申告期間中(二月十六日～三月十五日)のため、二月の税務相談は休みます。

▼国民年金相談
▼二月二十五日(月)午前八時三十分から午後五時まで
▼市役所市民課国民年金係

家庭児童相談

▼毎週月曜日から金曜日については、午前九時から午後四時三十分まで。土曜日は午前九時から正午まで
▼旧公民館跡家庭児童相談室(二階)(本町六番二号)

心配ごと相談

▼毎週水曜日、午前十時から午後三時まで
▼旧公民館跡社会福祉協議会(本町六番二号)

青少年問題相談

▼毎週月曜日から金曜日については、午前九時から午後四時まで。土曜日については、午前九時から正午まで
▼市文化センター(相談室)

とちお おしらせ版 60 2,25

発行 新潟県栃尾市長 編集 栃尾市総務課 (0258) 52-2151

市民歴史講座

織物産業の歴史と展望を講演

市民歴史講座は、栃尾の織物産業の歴史と今後の展望について、市民歴史講座を次により開催いたします。市民のみならず、多数ご参加ください。

▽昭和六十年三月九日(土)、午後一時三十分から午後四時三十分まで
▽市文化センター
テーマ

▽郷土における織物の歴史とこれからの展望
講師 杉本耕一さん(新発田高校教諭、栃尾市史執筆)

▽入場料は無料ですが、筆記用具を持参してください。
▽詳細については、市民館(52局二〇二〇番)におたずねください。

確定申告が始まっています 申告はお早めに

昭和五十九年分の所得税の確定申告が、二月十六日から全国一斉に始まりました。青色申告をされている人は、青色申告決算チェック表により検討されたうえ、青色決算書に一部添付されるように、また納税相談についての案内状の届いた人は、案内の日時にぜひおいでくださるようお願いいたします。

①不動産所得の申告漏れはないかどうか。
②給与と年金等の合算申告漏れはないかどうか。
③給与所得と農業所得の合算申告漏れはないかどうか。
④災害控除
昭和五十九年中に屋根の雪下ろし費用などの合計額が五万円か所得の合計額の十パーセントのいずれか低い金額を超える部分が、医療費控除の対象になります。

⑤医療費控除
昭和五十九年中に支払った医療費の合計額が五万円か所得の合計額の五パーセントのいずれか低い金額を超える部分が、医療費控除の対象になります。
⑥社会保険料控除
国民年金、厚生年金などの掛金も控除の対象になります。

若者よ、あつまれ。 可能性を追求しよう。 各種教養講座を開設

市勤労青少年ホーム

市勤労青少年ホームは、第三十一期教養講座を開設します。受講希望者は、お早めに申込みください。

受講資格
○市内在住か市内に勤務先のある三十歳以下の勤労青少年(ただし、申込み時にホーム利用登録を)

6か月コース(4月～9月)

| 講座名 | 開設曜日 | 教材費 | 募集人員 | 流派 |
|-------------|----------------|---------|------|------------|
| 料理(お菓子作り含む) | 毎週火曜日 | 月1,800円 | 15人 | — |
| 茶道 | 毎週月曜日 毎週火曜日 | 月500円 | 15人 | 宗徧流 裏千家 |
| 生け花 | 毎週木曜日 毎週金曜日 | 月3,200円 | 15人 | 草月流 池坊 |
| ペン字(実用書含む) | 毎週木曜日 | 実費 | 20人 | — |

3か月コース(5月～7月)

| 講座名 | 開設曜日 | 教材費 | 募集人員 |
|---------|-------|-----------|------|
| 少林寺拳法 | 毎週水曜日 | 期間 600円 | 15人 |
| エアロビクス | 毎週木曜日 | 期間 600円 | 20人 |
| 着物着付 | 毎週金曜日 | 期間 2,700円 | 10人 |
| テニス(硬式) | 毎週水曜日 | 期間 600円 | 20人 |

固定資産課税台帳の縦覧期間を延期
毎年三月一日から三月三十一日まで、固定資産課税台帳(土地、家屋、償却資産)の縦覧を行っています。昭和六十年年度税制改正(負担調整措置)が予定されており、改正法案が国会において可決成立するまでは、改廃を含め、不確定であることから、固定資産課税台帳の縦覧期間を次のように延期いたします。
縦覧期間 四月八日(月)から四月二十七日(土)までの市の執務時間中
縦覧場所 市役所税務課縦覧できる人
○固定資産の所有者及び家族
○代理権のある代理人が納税管理人

乳幼児健診

会場▶ 市役所別館
時間▶ 午後1時までに集合
◎4か月児・7か月児健診にはスプーン・筆記用具を持参
◎1歳6か月児・3歳児健診および2歳児歯科健診には、歯ブラシを持参してください。



入塩川 佐藤真沙里ちゃん (2月12日 4か月児健診)

◎3歳児健診では、尿検査を実施
※受診は、栃尾市民に限ります。
※必ず母子手帳を持参してください。

| 健診名 | 月日 | 対象者 |
|----------|----------|-------------|
| 4か月児健診 | 3月12日(火) | 59年11月生まれ |
| 7か月児健診 | 3月8日(金) | 59年8月生まれ |
| 1歳6か月児健診 | 3月14日(木) | 58年9月生まれ |
| 2歳児歯科健診 | 3月20日(水) | 58年2月・3月生まれ |
| 3歳児健診 | 3月13日(水) | 56年10月生まれ |

母親教室<前期>

| とき | ところ | 時間 | 対象者 |
|---------|-------------|--------------|------------------|
| 3月5日(火) | 大会議室(市役所4階) | 午後1時～午後4時30分 | 1月・2月に妊娠届出をされたかた |

総合健康相談

◎健康について相談のあるかたは、どなたでもお気軽においでください。
相談担当者▶ 医師、保健婦、栄養士
対象者▶ 赤ちゃんのことからお年寄りまで、相談のあるかた。

| とき | ところ | 時間 |
|----------|-------|---------|
| 3月26日(火) | 市役所別館 | 午後1時～2時 |

予防接種

会場▶ 市民会館
時間▶ 午後1時30分～午後2時
◎三種混合2期は、1期完了後1年から1年半の間に受けてください。
※母子手帳を忘れずに持参してください。
※問診票は、必ず記入してきてください。

| 種類 | 月日 | 対象者 |
|---------------|---------|----------------|
| 三種混合1期・2期もれの人 | 3月5日(火) | 59年中に受けられなかった人 |

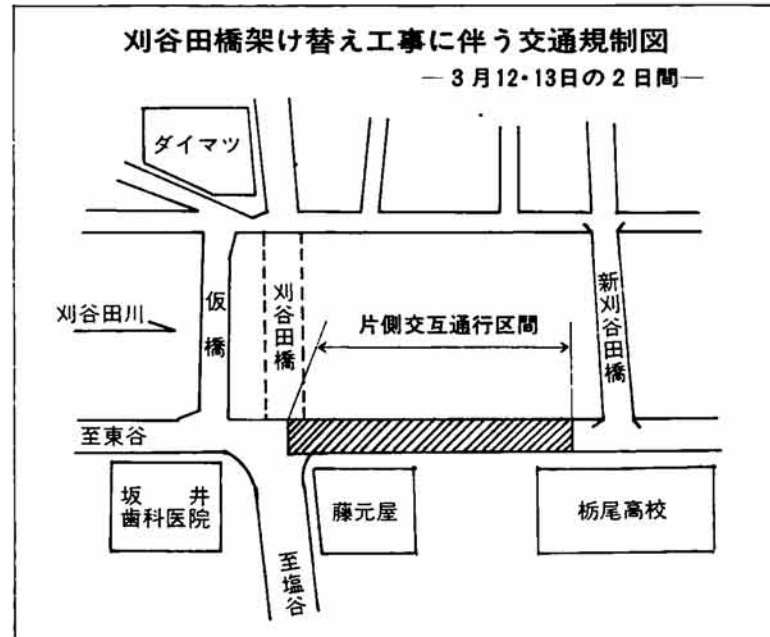

片側交互通行を行います 3月12・13日の2日間

誘導員の指示に従ってください

刈谷田橋の架け替え工事は、現在順調に行われていますが、今回、金沢寄りの橋げた(1径間)を据付けることとなりました。両日とも、早朝から大型トレーラーが橋げたを運搬するため、堤防沿い道路は片側交互通行となります。(左図参照) 通行車両は現地誘導員の指示に従ってください。 皆様の御協力をお願いいたします。

加入ください 心身障害者扶養共済制度

心身障害者扶養共済制度とは、心身障害者をもつ親の精神的・経済的不安を少しでも解消しようと、新潟県が実施している制度です。

加入申込みは、市福祉事務所随時受付けていますが、この制度は、加入時の年齢が四月一日現在で六十五歳未満でないとい加入できません。

このため、生年月日が大正八年四月二日から大正九年四月一日までの人で、加入を希望する場合は、昭和六十年三月三十一日までに印かんを持参のうえ、申込み手続きをしてください。

加入要件

- ▽心身障害者の保護者で、県内に住所を有する人
- ▽加入時の年齢が六十五歳未満で、特別な疾病や障害のない人
- ▽心身障害者の範囲は、精神薄弱者および身体障害者で一級から三級までの人、それと同程度の障害をもつ人
- ▽年金
- ▽加入者が不幸にして死亡または障害者となったときは、その月から障害者に毎月二万円の年金が生涯支給されます。
- ▽掛金
- ▽年齢区分により月額千円から六千八百円までの掛金が定められています。
- ▽生活保護世帯は全額免除
- ▽市民税非課税世帯は半額免除
- ▽市民税均等割世帯は三割免除

※市は加入者全員を対象に、掛金の三分の一を補助しています。

▽加入者が不幸にして死亡または障害者となったときは、その月から障害者に毎月二万円の年金が生涯支給されます。

▽掛金

▽加入者が先に死亡したときは、二万円の一時金が支給されます。

▽加入口数の追加

▽加入口数を一口追加すると、年金および弔慰金が四万円になります。

※詳細については、市福祉事務所福祉係(☎52局二五一番、内線二六四番)におたずねください。

機械設備の投資を 計画されている 企業者のみなさんへ

機械設備を割賦で譲渡

財団法人新潟県中小企業振興公社では、中小企業者が必

要とする新鋭機械設備を割賦で譲渡する設備貸与制度の受け付けを三月一日から開始いたします。希望者は、申込みください。

設備価額

- ①二十万円以上二十万円以下
- ②二十万円を超え、三十万円以下

貸与損料

- ①年五パーセント
- ②年五・五パーセント

返済期間

- ①四年六か月
 - ②七年
- 申込み期限
- ▽申込み総額が、事業予算枠に達するまで。
- ※詳細については、(財)新潟県中小企業振興公社(新潟市西堀前通二番町七一五番地六、☎新潟22局〇二二五番)か、市商工観光課工業振興係(☎52局二五一番、内線三七五番)におたずねください。

郷土料理の勉強会 くらしの講座を開催

市民館は、次により「くらしの講座」を三回シリーズで開設します。希望者は、申込みください。

開催日時

- 三月八日(金)、十五日(金)、二十二日(金)の三回シリーズで、時間はいずれも、午後一時三十分から午後四時まで。

会場

- 市勤労青少年ホーム(市内滝の下町一番五号)

講座の内容

- 郷土料理の講習(講義と実技指導)

対象

- 市内在住の成人

定員

○二十人(定員になりしだい締切ります)

講師

- 中野トミ子さん(三古農業改良普及所栃尾支所生活改良普及員)

受講料

○無料です。ただし、材料費として千円負担願います。

受講申込み先

- 三月五日(火)までに、材料費を添えて、市民館へ申込みください。

建築物防災週間

—3月7日から3月13日まで—
◎期間中に市内の建築物の
防災査察を実施します

建築物防災週間が、三月七日(木)から三月十三日(水)まで行われます。

長岡土木事務所と市、市消防署の三者では、この期間中に建築物の防災査察を予定しています。担当者が、市民のみなさんのところへ伺いし、ときには、ご理解とご協力をお願いいたします。

重点実施事項は

- ①あなたが所有、管理している建築物で、安全のために設けられている非常口の扉

などが、サビついたりしてその役目を果たせなくなっているようなことはありませんか。

- ②避難のための通路や階段などが、いざというとき確実に使用できないようになっていませんか。

以上の二点について重点事項と定め、防災査察を実施いたします。

※詳細については、長岡土木事務所か市建設課におたずねください。

成人式のご案内 4月7日(日) 市民会館で開催

児童、生徒の 就学費を 援助します

「橋尾の手かかりてまり展」 5月10日～5月12日まで市文化センターで 開催します。 出品作品を募集しています

市は、新しく成人になられたみなさんの前途を祝福するため、第三十七回栃尾市成人式を四月七日(日)に市民会館において行います。

成人になられたみなさんには、二月二十日付で案内状を発送いたしました。万一、該当者で案内状の届かない人がありましたら、至急連絡ください。

生活保護世帯に準ずる世帯で、児童生徒の学費の納入が困難な家庭に対して、市と国で援助する制度があります。おもな援助としては、学用品費や給食費、修学旅行費などです。

この援助制度を希望される

市は、新しく成人になられたみなさんの前途を祝福するため、第三十七回栃尾市成人式を四月七日(日)に市民会館において行います。

成人になられたみなさんには、二月二十日付で案内状を発送いたしました。万一、該当者で案内状の届かない人がありましたら、至急連絡ください。

連絡先

- ▽市教育委員会社会教育係(〒940-0101 栃尾市中央公園一丁目三六番 ☎52局一一一七番)
- 成人該当者
- ▽昭和三十三年四月二日生まれから昭和四十年四月一日生まれの人

市は、新しく成人になられたみなさんの前途を祝福するため、第三十七回栃尾市成人式を四月七日(日)に市民会館において行います。

成人になられたみなさんには、二月二十日付で案内状を発送いたしました。万一、該当者で案内状の届かない人がありましたら、至急連絡ください。

生活保護世帯に準ずる世帯で、児童生徒の学費の納入が困難な家庭に対して、市と国で援助する制度があります。おもな援助としては、学用品費や給食費、修学旅行費などです。

この援助制度を希望される

市公民館と市老人クラブ連合会では、本市で根強い人気のある手かかりてまりの製作者を捜しています。

そして、伝統工芸品としてバラエティに富んだ作品を一堂に集めた「橋尾の手かかりてまり展」を企画いたしました。出品希望者は、次により申込みください。多数の参加を期待いたします。

出品資格

- 市内在住者、もしくは、市内に勤務先のある人

出品規定

- ①出品点数は、制限しません。
- ②作品の大きさも制限しません。

申込み方法

- ▽左の申込み用紙に住所、世帯主名、受診者名、生年月日、第一・第二受診希望日を記入し、三月二十五日(日)までに市保健衛生課(☎52局二二五番、内線二四三番)へ申込みください。なお、電話でも受け付けます。
- ※詳細は、市保健衛生課予防係へおたずねください。

市公民館と市老人クラブ連合会では、本市で根強い人気のある手かかりてまりの製作者を捜しています。

そして、伝統工芸品としてバラエティに富んだ作品を一堂に集めた「橋尾の手かかりてまり展」を企画いたしました。出品希望者は、次により申込みください。多数の参加を期待いたします。

出品資格

- 市内在住者、もしくは、市内に勤務先のある人

出品規定

- ①出品点数は、制限しません。
- ②作品の大きさも制限しません。

申込み方法

- ▽左の申込み用紙に住所、世帯主名、受診者名、生年月日、第一・第二受診希望日を記入し、三月二十五日(日)までに市保健衛生課(☎52局二二五番、内線二四三番)へ申込みください。なお、電話でも受け付けます。
- ※詳細は、市保健衛生課予防係へおたずねください。

市は、新しく成人になられたみなさんの前途を祝福するため、第三十七回栃尾市成人式を四月七日(日)に市民会館において行います。

成人になられたみなさんには、二月二十日付で案内状を発送いたしました。万一、該当者で案内状の届かない人がありましたら、至急連絡ください。

生活保護世帯に準ずる世帯で、児童生徒の学費の納入が困難な家庭に対して、市と国で援助する制度があります。おもな援助としては、学用品費や給食費、修学旅行費などです。

この援助制度を希望される

三十歳以上の女性を対象に 子宮がん検診を実施

市は、満三十歳以上の女性(過去に手術を受けた人を除く)を対象に、四月から子宮がん検診を実施します。希望者は、申込みください。

定員 五百五十人(定員になりしだい締切ります)

料金 七百円(生活保護世帯および七十歳以上の女性は無料です)

検診日 四月十五日、十六日、十七日、十九日、二十二日、二十三日、二十四日、二十六日、三十日、五月一日で、申込み者に検診日を個人通知します。

会場 栃尾市役所

申込み方法

- ▽左の申込み用紙に住所、世帯主名、受診者名、生年月日、第一・第二受診希望日を記入し、三月二十五日(日)までに市保健衛生課(☎52局二二五番、内線二四三番)へ申込みください。なお、電話でも受け付けます。
- ※詳細は、市保健衛生課予防係へおたずねください。

作業停電

次の地域を作業停電します。

新町、大町、谷内一丁目大部分、表町、谷内二丁目一部、本町のこく一部▽三月十五日(金)午前九時から午後〇時三十分まで

上米伝の大部分、松尾、栗山沢の全域▽三月二十九日(金)午前九時から午後一時まで

※自分が住んでいる地域で作業停電がある場合、作業が大部分と一部と地域となっていて、自分の家が停電になるかどうか、わからないと思います。そのようなときは、自宅付近の電柱番号を調べて、東北電力(栃尾見附営業所 ☎62局〇一二番)にお確かめください。

子宮がん検診申込み書

| | | | |
|-------|-------|-------|-----|
| 住 | 所 | 世帯主名 | |
| 栃尾市 | 丁目番地 | | |
| 氏名 | 生年月日 | | |
| | 年 月 日 | 明大昭 | |
| 第1希望日 | 月 日 | 第2希望日 | 月 日 |

[注]検診日は、人数により調整することがありますので、第2希望日もお書きください。

献 血

とき 3月6日(火)
3月25日(月)

午前10時から午後3時まで
(お昼休み 午後0時15分から午後1時15分まで)

ところ 市役所市民ホール

※献血は、心の贈り物。一年に一回は、献血にご協力ください。