

国民体育大会剣道競技内定記念  
全学応援団リーダー公開



「フレ～！ フレ～！ とちお」  
災害からの復旧を願い、名物「大根踊り」を披露した  
東京農業大学全学応援団リーダー公開  
(総合体育館、9月11日)

## 栃尾市のあゆみ

### 「市制施行十周年」



市制施行10周年を記念し市内をパレードする栃尾小学校鼓笛隊

市制施行から十周年を迎えた昭和三十九(一九六四)年は、さまざまな出来事があり、記憶に残る年となりました。同年は、東京オリンピックが開催され、バレーボール日本女子「東洋の魔女」が金メダルに輝くなど、日本人選手が大活躍。二十九個のメダルを獲得し、日本中が沸き返りました。また、巨人軍の王貞治選手が、シーズン五十五本塁打の日本記録を樹立したのもこの年でした。

新潟県では、六月六日から国体が開催されました。これに先立ち、五月二十二・二十三日に行われた「国体旗リレー」では、当市でも一之貝小学校軽井沢分校前から見附市神保橋までの七区間をリレー。沿道には六千人以上の観衆が集まるなど、大いに盛り上がりました。そして、六月一日には市制施行十周年を記念し、栃尾小学校鼓笛隊による市内パレードや記念式典などが盛大に挙行されました。しかし、六月十六日に新潟地震、七月七日には集中豪雨災害が当市を襲い、市民生活に大きな被害を与えました。

史上最多の三十七個のメダル獲得に日本中が熱狂した今年、当市は市制施行五十周年を迎えました。7・13集中豪雨災害の本格的な復旧を目指すとともに、この記念すべき年をさらなる飛躍の年とし、栃尾らしさを生かした「ふるさと栃尾」のまちづくりを進めていきたいものです。

(出典 昭和三十九年六月十日発行「広報とちお」)

このコーナーは、市制施行五十周年を記念して、「栃尾市のあゆみ」を紹介します。  
行政管理課広報広聴係 ☎52 2175

| 施設名       | 休館日           |
|-----------|---------------|
| 市民会館      | 毎月第1・第3月曜日    |
| 文化センター    | 毎月第2月曜日の9～17時 |
| 公民館図書室    | 毎週月曜日         |
| 総合体育館     | 毎週月曜日         |
| 吉水ふれあい体育館 | 毎週月曜日         |
| 美術館       | 毎週月曜日         |
| 杜々の森      | 毎週火曜日         |
| ふるさと交流広場  | 毎週火曜日         |
| 道院高原      | 毎週水曜日         |
| 産業交流センター  | 毎週月曜日         |
| 物産館       | 無休            |

休館日が祝祭日の場合は、変更することがあります。

573 広報 とちお 2004-10 平成16年10月5日発行  
発行 / 新潟県栃尾市長 編集 / 栃尾市行政管理課広報広聴係  
〒940-0298 新潟県栃尾市金町2-1-5 ☎0258-52-2175 FAX52-3990  
URL: <http://www.city.tochio.niigata.jp/> E-mail: [info@city.tochio.niigata.jp](mailto:info@city.tochio.niigata.jp)

# 新潟県知事選挙

## 投票日は10月17日の日曜日

新潟県知事選挙は、県政の代表を決める大切な選挙です。投票日には棄権することなく、大切な一票を投票しましょう。

昭和59年10月18日以前に生まれた日本国民で、平成16年6月29日以前に栃尾市で住民票が作成され、引き続き栃尾市に住所がある人が投票できます。

投票を忘れずに！



### 投票できる人

平成16年6月30日以降に県内の市町村間で住所を異動した人は、前住所地で投票することになります。ただし、選挙人名簿に登録されていることが必要です。また、投票する際は、いずれかの市町村で発行する「引き続き県内に住所を有する旨の証明書」交付を受けてください。

### 入場券はハガキで

入場券は、ハガキ（はくりシール）で世帯主あてに郵送します。投票日には、各自ハガキで切り離して持参ください。

### 投票所と投票時間

投票所および投票時間は、入場券に記載されています。入場券が届いたら、必ず確認してください。なお、全ての投票所の投票開始時間は午前7時ですが、終了時間は投票所によって異なります。終了時間を確かめて、投票にお出かけください。

### 「期日前投票」受付中

投票日に次のような理由で投票所に行つて投票できない人は、期日前投票をすることができます。

問合せ 選挙管理委員会選挙事務室(市役所4階)405会議室) 52 2 155

### 不在者投票

お産や病気、そのほかの理由で不在者投票の指定病院や指定施設に入院(所)中の人は、その病院または施設内で不在者投票をすることができます。詳しくは、病院または施設などにお尋ねください。

### 「期日前投票」制度

今まで行っていた不在者投票は「投票用紙を内封筒に入れ、さらに外封筒に入れて署名する投票方法」でしたが、期日前投票は「投票日と同じように、投票用紙をそのまま投票箱に入れることができる」新しい制度です。投票の際は、投票日に都合が悪い旨の宣誓を書いたいただきますが、印鑑は必要ありません。なお、入場券が届いている場合は持参いただく、受付時間を短縮できます。

### 開票は即日開票

新潟県知事選挙  
とき 10月17日(日) 午後9時  
ところ 総合体育館  
合併の可否を問う住民投票  
とき 10月24日(日) 午後7時30分  
ところ 総合体育館

## 10月24日の日曜日は

# 合併することについての可否を問う住民投票

去る五月十九日開催された市議会臨時会において、「合併することについての可否を問う住民投票条例」が制定され、五月二十五日に公布されました。この条例は、「栃尾市が長岡市、中之島町、越路町、三島町、山古志村及び小国町との合併の可否について市民の意思を確認することを目的とし、「市長、議会及び市民は住民投票における賛否いずれか過半数の意思を尊重する」などが規定されています。

### 投票できる人

平成16年10月16日現在で投票資格者名簿に登録されている人で、投票日(期日前投票の場合は当該投票の日)に栃尾市に住所のある人です。

資格者名簿に登録されるには、次の条件に該当していることが必要です。

日本国民：年齢が投票日当日18歳以上で(昭和61年10月25日以前に生まれた人)で、平成16年7月16日以前に栃尾市で住民票が作成され、引き続き栃尾市に住所がある人。  
永住外国人：年齢が投票日当日18歳以上(昭和61年10月25日以前に生まれた人)で、平成16年7月16日以前に栃尾市

で住民票が作成され、引き続き栃尾市に住所がある人。(ただし、市長に資格者名簿登録の申請をした人)

平成16年10月1日以降に市内で転居した人は、転居前の投票所で投票していただきます。投票日までに転出した人は、投票することができません。

### 入場券はハガキで

入場券は、ハガキ（はくりシール）で世帯主あてに郵送します。投票日には、各自ハガキで切り離して持参ください。

### 投票所と投票時間

投票所  
入場券に記載されています。

### 投票の方法

投票の方法は、合併に賛成の場合は「合併に賛成」欄の上を、合併に反対の場合は「合併に反対」の欄の上を「記号式投票」となります。

|                      |
|----------------------|
| 合併することについての可否を問う住民投票 |
| 合併に賛成                |
| 合併に反対                |

いずれか一つの欄に「」を記入する

### 期日前投票

期日前投票ができる人  
次ページの県知事選挙「期日前投票」の項をご覧ください。  
とき 10月18日(月) 23日(土) 午前8時30分  
午後8時

### 不在者投票

次ページの県知事選挙「不在者投票」の項をご覧ください。

### 期日前投票所の投票立会人を募集

今回の住民投票における投票資格者の代表として、期日前投票所の投票に立ち会う「投票立会人」を募集します。  
とき 10月18日(月) 23日(土)までのいずれかの日、午前8時30分～午後8時  
ところ 市役所4階「405会議室」  
対象 市内居住者で、本市の投票資格者名簿に登録されている人  
職務 投票の立会い  
報酬 九千六百円(日額)申込み・問合せ 10月12日(火)までに栃尾市選挙管理委員会 ☎52 2155

# 市議会の動き

## 平成16年第6回 9月定例会



住民投票を告知する馬場市長

平成十六年第六回市議会定例会が、九月七日から二十四日までの十八日間の会期で開催されました。

馬場市長は、七日の本会議で発言を求め、「長岡地域と合併することについての可否を問う住民投票を、十月二十四日の第四日曜日に設定させていただきます」と告知しました。

議案は、簡易水道条例の一部改正、消防ポンプ自動車の購入、ロータリ除雪車の購入、町(字)の区域及び名称の変更、平成十六年度の各会計予算補正にかかわる専決処分承認や一般会計補正予算など、十七件が審議され全議案を可決しました。

同意案では、教育委員の任命に同意しました。認定は、平成十五年度一般会計、特別会計、企業会計の決算(十六、十九、一〇)が認定されました。

また、議員発議により、市議会議員定数を二人削減し、市議会議員報酬を五%減額しました。

### 合併の可否問う住民投票は10月24日(日)

馬場市長は、長岡地域と合併  
することについての可否を問う  
住民投票の投票期日を、次のと  
おり告知しました。

五月の臨時議会で、合併することの可否を問う住民投票条例が制定され、その投票期日について告知させていただきました。

住民の権利として、一、一七一人の署名をもって制定請求されたものであり、住民の意思を議会が尊重して議決されたものと理解をしております。制定においては議会の意思として、県知事選挙後に投票すべきとの提案趣旨で、期日が百七十日以内に修正議決されております。請求された住民の方々からは、早急な投票をとのご意見もいただいております。

投票結果を見ないと合併か自立かは分かりませんが、どちらであっても栃尾市が不利な状況になったり、住民に迷惑をかけることはできません。そのために、長岡市の合併協議会での状況、県と協議する時期など自分なりに検討してまいりましたが、七月の豪雨災害も復旧への進展の目途が立ち、合併支援法の期限もあることから、投票期日を十月二十四日、第四日曜日に設定させていただきます。その前の日曜日は県知事選挙の投票日であり、市民の皆様方には二

### 主な審議結果

週連続かけての投票となりますが、栃尾市の将来を決める大切な投票であり、御理解をいただきたいと思っております。

#### 簡易水道に山葵谷地区を追加

山葵谷地区に安定した飲料水を供給し生活環境の改善を図ることを目的に、県営中山間地域総合整備事業により簡易水道施設の整備が予定されています。このため、簡易水道条例を一部改正し、山葵谷簡易水道を加えました。

#### 消防ポンプ自動車の購入

消防ポンプ自動車一台を購入するに当たり、購入額が二千万円を超えるため議会の議決を求めたものです。

#### ロータリ除雪車を購入

るに当たり、購入額が二千万円を超えるため議会の議決を求めたものです。

平地区土地区画整理地の住居表示を実施  
平成十三年度に着工した平地区土地区画整理事業の完了に伴い、区画整理地を平三丁目と五丁目に住居表示することとしました。

この住居表示は、平成十七年一月一日付けで実施されます。

平成十六年度一般会計などの予算補正  
7・13集中豪雨災害に伴う公共施設等の応急工事や復旧工事、災害にかかった者の保護等に係る災害救助費など、各会計の予算補正にかかわる専決処分六件を承認しました。

また、一般会計、企業会計(上水道事業会計、ガス事業会計)の予算を補正しました。

これにより、災害復旧や住民投票などの予算を追加した一般会計の総額は、百六十四億一千三百七十四万四千円となりました。

## 歯の健康Q&A

### 歯の健康一口メモ

Q 「歯みがきには、肺炎や痴呆了を予防する効果がある」と聞きました。本当ですか？

A 口を刺激することは、脳を刺激する近道であると言われております。歯の健康状態と寿命との因果関係も指摘されており、歯が残っていると組み合わせのよい人は長生きする傾向にあるというものです。

人間の脳が受ける刺激のうち、約四〇・〇％は口が関係していると言われます。よくかんで味わい、口の筋肉を動かすことで脳に刺激が伝わります。

年齢とともに、歯の反射機能は低下していきます。反射機能とは、食べ物を飲み込んだり(嚥下反射)、気管に入ったり(嚔下反射)、嘔吐反射)などの正常な働きのことです。高齢者の最大の死因である老人性肺炎は、このような反射機能が低下して、口の

中の細菌がそのまま気管に入ることによって起こります。口の手入れと肺炎の関係を調査した結果、食後に五十分の歯みがきを続けた高齢者は、約四〇・〇％も肺炎発生率が減少し、さらに痴呆症状にも効果があつたと報告されています。

歯みがきは特別なことではなく、日常生活の一部となつていく行為ですから、続けやすく、小さな労力でより効果的に脳を活性化できます。歯みがきは、すぐに始められる手軽な健康法です。毎朝晩続けていきたいものです。

資料提供

新潟県歯科医師会

市議会議員定数を二人削減  
議員発議により、市議会議員の定数二十人を二人削減し、十八人となりました。

### 市議会議員の報酬月額を五パーセント減額

議員発議により、市議会議員の報酬月額を五パーセント減額しました。

これにより、議長は三十六万八千円から三十五万円に、副議長は三十万六千円から二十九万一千円に、議員は二十九万八千円から二十八万三千円に引き下げられました。

今回の報酬月額の減額措置は、平成十七年四月一日から施行されます。

### 教育委員の任命

九月三十日で任期満了となる、星野紘子さん(東町)と大崎脩さん(新町)を再任したい旨の

同意案が上程され同意しました。星野さんと大崎さんは十月一日付けで教育委員に就任し、星野さんは同日付けで教育委員長に再任されました。



星野紘子教育委員  
東町(63歳)



大崎 脩教育委員  
新町(58歳)

議員発議による次の意見書を可決し、関係省庁などに提出

地方分権推進のための「国庫補助負担金改革」の実施に関する意見書

寒冷地手当の「見直し」を行う  
わず地方交付税の充実を求める意見書

郵政事業の現行公社経営形態の堅持に関する意見書  
公教育としての私立高校を守る

### 請願・陳情

採択となったもの

寒冷地手当の見直し改悪を行う  
わず地方交付税の充実を求める陳情

寒冷地手当制度の維持を求める意見書提出に関する陳情

郵政事業の現行経営形態堅持に関する請願

公教育としての私立高校を守る  
り発展させるため、私学助成の増額を求める意見書提出に関する陳情

政府米の買い入れと、備蓄を充実させる意見書提出を求める請願

アメリカ産牛肉の輸入解禁に反対する意見書提出を求める請願  
「食料・農業・農村基本計画」見直しに関する陳情

より速く、正確に、わかりやすい証明書に

# 戸籍事務をコンピュータ化します

新しい証明書の発行は、10月25日(月)から！



わかりやすい証明書を発行します

平成六年、戸籍法および住民基本台帳法の一部が改正され、全国的に戸籍事務のコンピュータ化が進められています。市も窓口サービスの向上と事務処理の効率化のため、戸籍事務をコンピュータ化します。

## 戸籍の作成がより速く・正確に

これまでの戸籍事務は、記載などを手作業で行うため、多くの時間がかかっていました。今回のコンピュータ化により、戸籍の作成がより速く正確になり、証明書の発行時間も短縮されます。

## 証明書の名称・様式などが変わります

証明書の名称・様式などを、

| 変更点 | 現在の証明書               | コンピュータ化後           |
|-----|----------------------|--------------------|
| 名称  | 謄本<br>抄本             | 全部事項証明書<br>個人事項証明書 |
| 様式  | 謄本：B4版横長<br>抄本：B5版縦長 | A4版縦長              |
| 書式  | 文書形式・縦書き             | 項目別・横書き            |
| 用紙  | 白紙                   | 地紋紙(偽造防止用紙)        |
| 公印  | 朱肉印                  | 電子公印(黒色)           |

電子公印...デジタルデータ化された公印のこと。証明書と一緒に印影も印刷するため、黒色になります

次の表のとおり変更し、わかりやすくします。  
ただし、除籍謄本などは、今までどおり朱肉の公印を使用します。

## 氏名の文字が変わる場合があります

現在の戸籍には、誤字・書きぐせなどにより、同じ文字でも多くの字体が存在しています。コンピュータ化後は、漢和辞典に掲載されている文字に統一されます。(詳しくは広報とちお九月五日号をご覧ください)  
なお、氏名の文字の正字化対象者には、既に文書でお知らせしています。

## 一部本籍地の表示が変わります

本籍地の枝番号にある「の」の表示が省略されます。  
なお、運転免許証や登記簿などの有効性には変わりはありません。  
(例) 一五五地の三  
一五五番地三

## 対象は栃尾市に

本籍がある人  
戸籍がコンピュータ化されるのは、本籍が栃尾市にある人です。住民登録をしていますが、本籍がほかの市区町村にある人は対象になりません。

## 現在の戸籍は保存されます

コンピュータ化後、現在の戸籍は「平成改製原戸籍」として百年間保存されます。

コンピュータ化後の戸籍には、従来の戸籍に記載されていた離婚などの事項や、婚姻や死亡な

どにより、既に除籍されている人に関する事項が記載されない場合があります。これらの事項が必要なときは、「平成改製原戸籍」を請求してください。

## 戸籍の附票もコンピュータ化

戸籍のコンピュータ化に伴い、

戸籍の附票(戸籍が作成されてから現在に至るまでの住所の異動履歴が記載されているもの)もコンピュータ化され、様式も戸籍と同様になります。(名称は変わりません)

## 市独自のシステム

この戸籍事務システムは、住

基ネット(住民基本台帳ネットワークシステム)のように県や国とネットワークでつながりするものではなく、市独自のシステムです。  
また、戸籍などの個人情報の保護についても、今まで以上に管理規則などで守られますので心配ありません。

## 料金は

今までどおりです

- ・全部事項証明書 四百五十円
  - ・個人事項証明書 四百五十円
  - ・平成改製原戸籍 七百五十円
  - ・戸籍の附票 三百円
- 問合せ 市民課戸籍係 ☎52 5835

## 従来の戸籍謄本

この謄本は、戸籍の原本と同等な扱いをします。  
平成拾六年八月六日  
新潟県栃尾市長 馬場 潤一郎 職印

| 本籍                | 氏名    | 出生         | 婚姻         | 除籍         |
|-------------------|-------|------------|------------|------------|
| 新潟県栃尾市金町三丁目丙二二三番地 | 栃尾 太郎 | 昭和三〇年三月三日  | 昭和五五年十一月一日 | 昭和五五年十一月一日 |
| 新潟県栃尾市金町三丁目丙二二三番地 | 花子    | 昭和三五年十一月一日 | 昭和五五年十一月一日 | 昭和五五年十一月一日 |

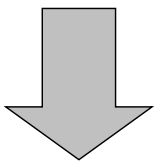

## コンピュータ化後の全部事項証明書

(1の1) 全部事項証明

|              |  |
|--------------|--|
| 本籍<br>氏名     | 新潟県栃尾市金町3丁目丙123番地<br>栃尾 太郎   |
| 戸籍事項<br>戸籍改製 | 【改製日】平成16年10月23日<br>【改製事由】平成6年法務省令第51号附則第2条第1項による改製  |
| 戸籍に記載されている者  | 【名】太郎<br>【生年月日】昭和30年3月3日 【配偶者区分】夫<br>【父】栃尾修<br>【母】栃尾京子<br>【続柄】長男                                     |
| 身分事項<br>出生   | 【出生日】昭和30年3月3日<br>【出生地】新潟県栃尾市<br>【届出日】昭和30年3月13日<br>【届出人】父   |
| 婚姻           | 【婚姻日】昭和55年11月1日<br>【配偶者氏名】佐藤花子<br>【従前戸籍】新潟県栃尾市金町3丁目丙123番地 栃尾修  |
| 戸籍に記載されている者  | 【名】花子<br>【生年月日】昭和35年11月1日 【配偶者区分】妻<br>【父】佐藤一郎<br>【母】佐藤洋子<br>【続柄】長女                                   |
| 身分事項<br>出生   | 【出生日】昭和35年11月1日<br>【出生地】新潟県長岡市<br>【届出日】昭和35年11月10日<br>【届出人】父<br>【送付を受けた日】昭和35年11月13日<br>【受理者】新潟県長岡市長 |
| 婚姻           | 【婚姻日】昭和55年11月1日<br>【配偶者氏名】栃尾太郎<br>【従前戸籍】新潟県栃尾市大字栃尾7567番地 佐藤一郎  |
| 以下余白         |  |

発行番号 0012345  
これは、戸籍に記載されている事項の全部を証明した書面である。  
平成16年10月25日  
新潟県栃尾市長 馬場 潤一郎 職印

# 第31回交通安全市民大会 9 / 25

ゼロ

## 願いは「交通事故0のまち」

第三十一回交通安全市民大会が九月二十五日、文化センターで開催されました。  
 式典では、事故犠牲者の冥福を祈り一分間の黙とうの後、馬場市長、遠藤栃尾警察署長があいさつ。続いて、交通安全優良団体・功労者表彰などが行われました。そして、最後に交通安全功労者の五十嵐清さんが「誓いの言葉」を読み上げ、参加者全員が交通安全への誓いを新たにしました。



交通安全誓いの言葉を清く読み上げる、五十嵐清さん

### 交通安全優良団体・功労者表彰



交通安全優良団体  
 栃尾市交通安全協会  
 上塩谷支部  
 交通安全功労者  
 五十嵐 清さん

### 作文最優秀作品

交通安全作文の最優秀作品の中から、式典において朗読された作品を紹介します。

#### 中学生年の部

##### 一つの事で



秋葉中学校3年  
馬場結美さん

「ノーヘルでいいじゃん」  
 ノーヘルとは、ヘルメットをかぶらないことを言います。私はつい最近までこんなことを思っていました。  
 私は自転車通学生で、つねにヘルメット着用となっています。私はこれに対していつも不満を感じていました。ヘルメットをかぶることは、自分ばかりかかる危険を回避するためだということでは分かっているつもりです。ですが、私はどうしてもヘルメットが嫌でした。

私がヘルメットを嫌がる理由は、まず頭の中がむれること。秋や春先はまだマシなのですが、夏になるとこれほど嫌なことはありません。次にヘルメットが重いこと。頭にズッシリとくる感じがすごく嫌。そして最大の理由はかっこうが悪いことです。バイクはヘルメットをかぶっていてもかっこうがいいけれど、自転車だけはどんな風にかぶってもかっこうが悪いのです。それにはずかしいから、という理由でした。今考えるとこんなことを思っていた自分がはずかしいです。  
 何故そのことについてはずかしいと思っただかと言うと、ある出来事があることを教えてくれました。  
 最近、私はノーヘルをしていたところを先生に見つかり厳重注意を受けました。そのことを姉に言ったところ、こんなことを教えてくれました。姉が学生だったとき、私と同じような考えをもっていったそうです。そして、姉もノーヘルで登下校をしていたのだそうです。ある日、なにかの拍子でよろけ、おもいつきりころんだそうです。いつもならばノーヘルでしたが、その日はたまたまヘルメットをかぶっているときで、本来ならば頭を打って大ケガになるところ、ヘルメットのおかげで軽いケガですんだそうです。姉はその時ヘルメットをかぶっていて本当に良かった。

### ポスター最優秀作品

#### 小学校低学年の部



栃尾東小学校2年  
酒井萌子さん



#### 小学校高学年の部



栃尾東小学校4年  
椋沢優希さん



#### 小学校低学年の部

おまわりさんに  
 ありがとう



中野俣小学校1年  
山本麻奈さん

った。と心の底から思ったと言っていました。そのことがあってから姉は、登下校しつかりとヘルメットをかぶるようになったと言ったことです。これを聞いて私は、かっこうにこだわっていた自分が馬鹿馬鹿しく思えました。かっこうを気にしていたら、自分の命なんか守れつこない。そう言われたような気がしました。  
 ノーヘルは確かに楽し、かっこうも良く見えるかもしれないけれども、いつも危険となりあわせだということ。ヘルメット着用は、嫌なことでもたくさんあるしかっこうも悪いけど、自分の身を守ってくれるということ。この2つのことをよく考えて、もう少し自分の身の回りの交通安全と向きあっていきたいと思います。これからはしつかりとヘルメットを着用し、ケガや事故をおこさないよう日々をすごしていきたいです。

#### 中学生の部



刈谷田中学校3年  
小林芳成さん



#### ポスター優秀賞受賞者

- 小学校低学年の部(敬称略)  
 高見 駿介(栃尾南小・2年)  
 蕪澤 大晴(栃尾南小・2年)  
 五十嵐真衣(荷頃小・2年)
- 小学校高学年の部(敬称略)  
 高見 真衣(栃尾南小・4年)  
 八木 美紅(栃尾南小・6年)  
 村上かな(栃尾東小・5年)
- 中学生の部(敬称略)  
 中西 悠梨(秋葉中・2年)  
 小林 匠(刈谷田中・2年)  
 箕輪 彩花(刈谷田中・3年)

#### 小学校高学年の部

交通安全について  
 ぼくが思うこと



栃尾南小学校6年  
大橋和馬さん

#### 作文優秀賞受賞者

- 小学校低学年の部(敬称略)  
 酒井あさひ(栃尾東小・1年)  
 酒井 萌子(栃尾東小・2年)  
 林 明裕(中野俣小・1年)
- 小学校高学年の部(敬称略)  
 那須 政崇(栃尾南小・5年)  
 羽賀 美咲(栃尾南小・6年)  
 姉崎 彩花(栃尾南小・6年)  
 諸橋 愛里(西谷小・4年)  
 久保田早智子(中野俣小・6年)
- 中学生の部(敬称略)  
 笠井 彩花(秋葉中・2年)  
 田辺 聡(秋葉中・2年)  
 高見 真弥(刈谷田中・1年)  
 諸橋美早紀(刈谷田中・1年)  
 酒井 悠(刈谷田中・2年)

最優秀賞と優秀賞の作品を冊子にまとめます。希望する人は、総務課 ☎

### 災害見舞金をお寄せいただいた団体および個人のご芳名

<敬称略・左上から下へ受付順>

|                          |                                   |  |
|--------------------------|-----------------------------------|--|
| 守門村長 野村 學(守門村)           | 長岡電業 (長岡市)                        | 中村敏子(大阪府泉南市)   |
| 小国町長 大橋義治(小国町)           | 新井市長 入村 明(新井市)                    | B S Nアイネット(新潟市)  |
| 小千谷市長 関 広一(小千谷市)         | 富山市長 森 雅志<br>(富山県富山市)             | (社)全国エルピーガス卸売協会新潟県支部(新潟市)                                    |
| 越路町長 大野 勉(越路町)           | 新潟県国民健康保険団体連合会<br>(新潟市)           | 島原市長 吉岡庭二郎<br>(長崎県島原市)                                       |
| 山古志村長 長島忠美(山古志村)         | 仙台市長 藤井 黎<br>(宮城県仙台市)             | 栃尾市建設協会(山田町)   |
| 越後交通・関連会社一同<br>(長岡市)     | 北信越市議会議長会会長<br>(福井県福井市)           | 共栄建設 (山田町)   |
| 斎藤礼次(長岡市)                | 新潟県市議会議長会会長(新潟市)                  | 富士ゼロックスシステムサービス<br>(東京都板橋区)                                  |
| 中央設計技術研究所(上越市)           | 栃尾市グラウンド・ゴルフ協会<br>(上の原町)          | 豊栄市長 小川竹二(豊栄市)   |
| 川口町長 星野和久(川口町)           | 前沢工業 新潟営業所(新潟市)                   | 学校法人新潟青陵学園(新潟市)  |
| 山形県白鷹町長 橋本光記<br>(山形県白鷹町) | 中日本建設コンサルタント<br>(新潟市)             | 糸魚川市長 吉岡静夫(糸魚川市)   |
| 北越銀行(長岡市)                | 越後天然ガス (五泉市)                      | 佐渡市議会(佐渡市)   |
| ホクエツ新潟(長岡市)              | 真宗大谷派(三条市)                        | 自治労大和町職員組合(大和町)  |
| 東北電力 (宮城県仙台市)            | アルパイン・労働委員会、アル<br>プス電気・労働委員会(長岡市) | 栃尾ロータリークラブ(本町)   |
| 加茂市長 小池清彦(加茂市)           | 金沢市長 山出 保<br>(石川県金沢市)             | ろうきん長岡支店地区育成会<br>(長岡市)                                       |
| ル・マ・ニエ・ナカジマ(小貫)          | (社)全国市有物件災害共済会北信<br>支部(石川県金沢市)    | 多摩市議会議員乞田青友会<br>(東京都多摩市)                                     |
| グリーン産業 (長岡市)             | 新発田ガス (新発田市)                      | 多摩市議会議員改革議員連盟<br>(東京都多摩市)                                    |
| 第四銀行(新潟市)                | 妙高高原町立妙高南小学校<br>校長 杉本勝広(妙高高原町)    | 高松市長 増田昌三・高松市議会議<br>長 谷本繁男(香川県高松市)                           |
| 大光銀行(長岡市)                | 妙高高原町立妙高南小学校<br>(妙高高原町)           | 長建設計事務所(長岡市)   |
| 上越市長 木浦正幸(上越市)           | 北川鉄工所(滋賀県彦根市)                     | 輪島市長 梶 文秋<br>(石川県輪島市)  |
| 新潟市長 篠田 昭(新潟市)           | 全国市議会議長会<br>(東京都千代田区)             | 北信越市長会長 富山市長<br>(富山県富山市)                                     |
| リコー・新潟リコー (新潟市)          | 深江町長 横田幸信<br>(長崎県深江町)             | アサヒビール 社員有志一同<br>(新潟市)                                       |
| エスケイエンジニアリング<br>(長岡市)    | 三国コカ・コーラボトリング<br>(新潟市)            | ライオンズクラブ国際協会333<br>A地区(長岡市)<br>地区ガバナー(長岡市)<br>栃尾ライオンズクラブ(宮沢) |
| 日本碍子 (東京都千代田区)           | 石油資源開発 (東京都品川区)                   | 長岡ライオンズクラブ(長岡市)  |
| 水道機工 (新潟市)               | 新潟ライン(長岡市)                        | 金沢市町会連合会会長 鶴山 努<br>(石川県金沢市)                                  |
| 加茂市議会(加茂市)               | 新潟県市長会長(新潟市)                      | 福井市議会議長 木村市助<br>(福井県福井市)                                     |
| シンスイコン(新潟市)              | 蒲原ガス (巻町)                         |  |
| 東日本建設業保証 (新潟市)           | 魚沼電子(小千谷市)                        |  |
| ホリ工商店(東京都世田谷区)           | 全国森林環境・水源別創設促進議<br>員連盟(山北町)       |  |

## 市内をはじめ県内外から寄せられたたくさんの善意は 被災者への義援金と災害復興に活用

このたびの「7・13集中豪雨  
災害」で被災された皆さんに、  
市内をはじめ県内外のたくさん  
の方々から義援金や見舞金(次  
ページの表のとおり)、救援物

資をお寄せいただきました。  
九月十四日までにお寄せいた  
だいた義援金と見舞金は、義援  
金が五百三十三件で七百六十二  
万一千四百四十一円、見舞金が



義援金を贈呈した文化センター

救援物資を選ぶ被災者



八十一件で一千七百七十三万九千  
七百五十五円となりました。  
これを受け、市は去る九月十  
九日文化センターで、被災され  
た皆さんに被害の程度に応じた  
義援金を贈呈したほか、救援物  
資を配付しました。また、全国  
から寄せられた皆さんの善意  
は、市の災害復興のために活用  
させていただきます。  
皆様からお寄せいただいたた  
くさんの善意に対し、改めて厚  
く御礼申し上げます。  
担当 総務課 ☎ 52 5 8 1 5

### 降雪期前に

### 主要国・県道の本復旧に着手します

長岡地域振興局地域整備部では、7・13集中豪雨災害により  
本格的な復旧工事が必要な国・県道の被災箇所調査・測量を  
行い、現在災害復旧工事の国土交通省および財務省の査定を受  
けていますが、おびただしい箇所のため時間を要しています。  
今後は、国庫補助金  
の交付決定を受け次第  
順次工事を発注し、降  
雪期前に主要国・県道  
の本復旧工事に着手す  
る予定です。



本復旧が必要な国道351号  
(大野地内)

### 市制施行50周年記念式典

「7・13集中豪雨災害」により延期した、市制施行50周年記  
念式典を次のとおり挙行します。  
とき 10月20日(水)午前10時  
ところ 市民会館「大ホール」  
問合せ 総務課 ☎ 52 5 8 1 5

### まちの話題



和やかに談笑する参加者  
(西谷地区)

市は、毎年敬老会を実施し長寿をお祝いでいます。七十五歳以上の敬老会の対象者は四千二百八十二人で、高齢社会の到来に伴い年々増加してきています。  
今年も、7・13集中豪雨災害の影響で開催日を延期した地区や祝品の配付のみとした地区もありましたが、敬老の日を中心に市内各地で敬老会が行われました。  
東谷地区では九月五日、刈谷田川ニューホテルで約

### 祝長寿

## 東谷地区 西谷地区 で敬老会



踊りを披露する婦人会(東谷地区)

百四十人が参加して敬老会を実施。婦人会のあてやかな踊りや参加者の自慢のものが次々に披露されると、惜しみない盛大な拍手が送られ大いに盛り上がっていました。  
また、西谷地区でも九月五日、まんさく会館で敬老会を開催しました。七十三人の出席者は、「この地域は我々が守っていかねばならない」とすこぶるお元氣。酒を酌み交わし、和氣あいあいの雰圍氣の中で楽しいひとときを過ごしました。

### まちの話題



高校生の指導を受け刈谷田川河川敷のごみを拾う栃尾東小の児童

栃尾南小学校、栃尾東小学校、東谷小学校と栃尾高等学校が協力して、クリーン作戦が行われました。  
これは、年代を超えて交流を深め、環境保護や自然を守り育てる心、郷土を愛する心を育てようという行われたいものです。児童と生徒たちは、刈谷田川の河川敷や秋葉公園、ふるさと交流広場などに分かれて清掃を開始。栃尾高校の生徒が児童をサポートしながら、ごみを拾ったり、分別の仕方を

## クリーン作戦

9 / 17



秋葉公園のごみを拾う栃尾南小の児童と栃尾高校の生徒

教えたりしていました。参加した児童は、「高校生の皆さんがリードしてくれてとても心強かったです。また一緒にクリーン作戦をしましょう」と話していました。

### 栃尾青年会議所 9 / 26 創立35周年記念講演会



流したい」と、柔道着姿で夢を熱く語る古賀さん

栃尾青年会議所(桐生利勝理事長は、バルセロナ五輪男子金メダリストでアテネ五輪女子柔道コーチを務めた古賀稔彦さんを講師に招いて、おりなす創立三十五周年記念講演会を開催しました。  
アテネ五輪女子柔道六十三級の谷本歩実さんの育ての親である古賀さんは、「夢への挑戦」と題して、自身三回の五輪出場や今回の五輪などのエピソードを交えて講演。バルセロナ五輪で試合十日前の練習中に傷めた膝の大きさを乗り越え、金メダルを獲得した古賀さんの「絶対にあきらめない気持ち」が可能性や才能を表に引き出す夢を持ち努力し続けることが大切。ピンチをチャンスに変え、という不屈の精神に、約二百人の聴衆は感動していました。  
また、講演会に先立ち開催された柔道教室では、小・中学生や高校生に技の基本を指導。さらに、講演会の最後に「栃尾の子どものための励みになるように」と、大きなカップをプレゼントしました。

### 郵便局「私のアイデア貯金箱」コンクール 9 / 24

郵便局は今年も「私のアイデア貯金箱」コンクールを実施し、栃尾郵便局で審査が行われました。  
市内の小中学校から出品された作品は二百三十三点。低・中・高学年の部に分け審査し、お金を入れると占いができるものなどアイデアあふれる各五点を選考しました。これらの作品は、三条市で行われる地区審査会に出品されました。結果は「はなまる」。



作品を選考する審査員

### 市内児童・生徒理科作品展 115点の作品を約600人が鑑賞



熱心に作品を見る親子

九月十三日から十五日までの三日間おりなす、市内の児童と生徒が夏休みを利用して作成した標本や理科工作などの作品百十五点を集め、「児童・生徒理科作品展」が開かれました。  
期間中約六百人が訪れ、子どもたちの創意あふれる作品に驚いたり、感心したりしながら作品を鑑賞していました。

### 市制施行50周年記念 とくとく商品券発売 9 / 17・18

一割お得な「市制施行五十周年記念とくとく商品券」が発売されました。  
販売場所となった商工会館前には、発売を待ちかねた大勢の人たちで行列ができていました。今年の発行総額は六千六百万円で、有効期限は十一月二十三日まで。関係者は、「使い忘れないように、早めに使ってもらいたい」と話していました。



### 公民館図書を寄贈

9 / 14



馬場市長に本を手渡す高野さん

高野寛さん(元栃尾高校校長)の遺族が、かつて栃尾高等学校の校長を務め、昨年九月に亡くなった高野寛さんの遺族高野重和さん(長岡市)が市役所を訪れ、高野寛さんの蔵書を市に寄贈しました。  
長岡工業高校時代には馬場市長の担任だった高野寛さん。山岳部の顧問も務め、山に行っても本を読むほどの読書家でした。今回寄贈いただいた本は、歴史や地理など千五百五十三冊で、公民館図書室で読むことができます。



大きな銃声に驚いた  
会津藩鉄砲隊の演武

### 謙信公祭 9 / 19

敵に塩を送るなど、「義」を重んじた戦国時代の武將上杉謙信をしのぶ、第三十七回謙信公祭が、秋葉公園などで開催されました。  
午前中に降った雨のため、剣道野試合が中止となりましたが、市民茶会や柔道大会などは予定どおり行われました。栃尾謙信公奉賛会による祭典では、謙信公像の前で年に一度の法要行事のほか、献茶や献吟、剣舞などが奉納されました。  
今年も、市制施行五十周年を記念するとともに、7・13集中豪雨災害からの復旧を願い、福島県の会津藩鉄砲隊のメンバーが招かれ、火縄銃や大筒の演武を披露。光と煙、そして秋葉公園の地面を揺るがすほどの大きな銃声に、観覧者は驚いていました。

# 中学校体育祭

9 / 7・12



3チームが趣向を凝らした応援合戦  
(秋葉中学校、12日)

## まちの話題

秋葉中学校と刈谷田中学校で体育祭が行われました。夏休み前から準備してきたパネルや衣装、ダンスの振り付けなど趣向を凝らした応援合戦に、訪れた人々から大きな声援と拍手が送られていました。

女でバトンをつないだりレースは、学年別のユニークな種目や力と力がぶつかった闘いが繰り広げられました。



熱戦を繰り広げた男子生徒による騎馬戦(刈谷田中学校、七日)

みんなで協力して作り上げ、友情を深めた体育祭。中学校最後となった三年生の中には、閉会式で感動の涙を流す生徒の姿も見られ、思い出に残る一日となりました。

## おかめかぼちゃ お絵描き教室

9 / 26

栃尾おかめかぼちゃの会は、文化センターで「おかめかぼちゃお絵描き教室」を開催しました。参加者は、同会員の指導を受けながら、二つとして同じものがないおかめかぼちゃの形をうまく生かし、思い思いにおかめやドラえもんなどを楽しそうに描いていました。会員は「今年も十月二十一日から二十九日まで文化センターで開催する全国コンクールに、多くの作品を出品してもらい、皆さんにぜひご覧いただきたい」と話していました。



## 山岳救助訓練

9 / 8

消防署は、山間地の多い管内で遭難者が発生した場合、効果的な救出・搬送救助活動を行えるように、県消防防災ヘリコプターの協力を得て山岳救助訓練を実施しました。



ケガ人を搬送する消防署員

## 栃尾マス釣り大会

9 / 26

刈谷田川漁協(諸橋貞夫代表理事組合長)主催のマス釣り大会が、栃尾フィッシングパーク(栃堀)で開催されました。午前七時、爆竹の合図でスタートすると、約百五十人の太公望たちは早速狙ったポイントを確認。次々にニジマスを釣り上げ、腕前を競っていました。



大物を狙って糸を垂らす参加者



会員の指導を受ける参加者

## 市制施行50周年記念・第64回国民体育大会剣道競技内定記念

# 東京農業大学全学応援団リーダー公開

九月十一日総合体育館で、「東京農業大学全学応援団リーダー公開発表会」を開催しました。これは、市制施行五十周年と第六十四回国民体育大会剣道競技内定を記念するとともに、7月の豪雨で被害を受けた市民

を勇気づけようとしたもの。会場を埋め尽くした約千三百人の観客は、規律正しく、質実剛健、日本一の誉れ高い応援に魅了されていました。(表紙)公開に先立ち団長の小泉吉永さんが「災害で傷ついた方々に



迫力ある応援を披露した小林さん

勇気と希望を持つてもらいたい」とあいさつ。学生服や羽織袴姿の団員たちが学歌や応援歌、

また、本町出身で幹事長を務める小林弘明さんが、迫力ある「農大伝統 打倒の拍手」を披露すると、ひと際大きな拍手が送られていました。小林さんは「これだけ多くの人たちに来ていただいで、大変うれしいです。私たちの応援で、水害や不景気から元氣になつてもらいたい」と話していました。小林さんの出身校でもある帝京長岡高校の安田絵麻さんは、「すごい迫力でした」と初めて見た農大応援団の一糸乱れぬ力強い応援に感動していました。

## 第64回国民体育大会

# 愛称・キャッチコピー決定

平成二十一(二〇〇九)年新潟県で開催される、第六十四回国民体育大会の愛称・キャッチコピーが決定しました。今年四月から五月まで行った公募に対し、県内外から五千七百七十二件の応募があり、新潟らしさを表し、親しみやすく呼びやすい愛称と、団体の趣旨や目的を簡潔に表現するキャッチコピーが選ばれました。

## 愛称

「トキめき新潟国体」

趣旨：競技者が力と技を競い、人々の歓声がこだまし、そしてそれを温かく見守る人がいます。そこには心の豊かさや感動があります。新潟の鳥・トキにちなんで、二〇〇九年、ときめきを新潟で。

キャッチコピー

「トキはなて

君の力を

大空へ」

趣旨：トキが優雅に力強く大空を舞う日が来てほしい。



国体の参加者に持てる力を存分に発揮してほしい。未来へ向けて飛躍する人と、その心の力を新潟から全国へ向けて発信します。

問合せ 体育課国体準備係 ☎

52 5571または、県総合政策部国体局国体準備室

内務局 ☎ 025 280

5625 http://www.p

ref.nigata.jp

大根を持って学生たちと一緒に踊る観客。踊った後のさわやかな気分。会場は笑顔に包まれていました。



会場は大いに盛り上がり、会場は笑顔に包まれていました。



**歳出（支出）**

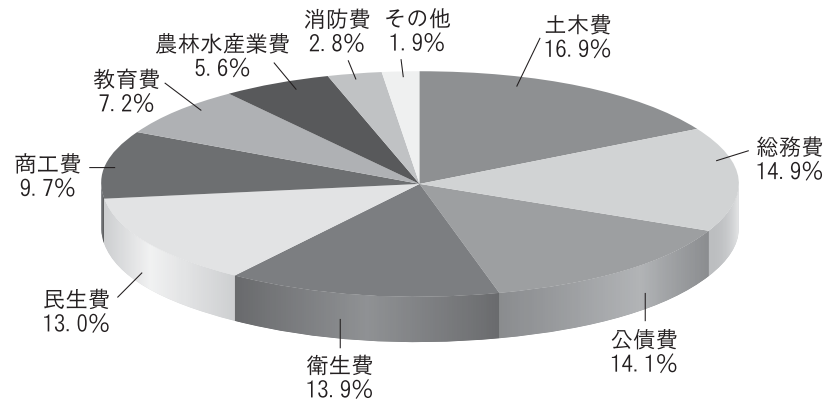

**一般会計歳出決算額**

| 内 訳         | 決算額         |
|-------------|-------------|
| 土 木 費       | 21億3,802万円  |
| 総 務 費       | 18億9,422万円  |
| 公 債 費       | 17億9,012万円  |
| 衛 生 費       | 17億6,161万円  |
| 民 生 費       | 16億5,083万円  |
| 商 工 費       | 12億2,858万円  |
| 教 育 費       | 9億0,636万円   |
| 農 林 水 産 業 費 | 7億0,517万円   |
| 消 防 費       | 3億5,020万円   |
| そ の 他       | 2億4,060万円   |
| 歳出合計        | 126億6,571万円 |

**平成15年度 決算報告 市の家計簿をご覧ください**

皆さんから納めていただいた大切な税金。平成15年度は、次のとおり使われました。 問合せ：企画財政課 ☎52-5816

市議会の9月定例会において、平成15年度の一般会計・特別会計・企業会計の決算が認定されました。一般会計の歳入総額は、131億9,394万円で、前年度と比較して、9億3,201万円（△6.6%）の減。歳出総額は、126億6,571万円で、前年度と比較して、9億4,908万円（△7.0%）の減となりました。一般会計の決算を中心に報告します。

**市民1人当たりが納めた税金=64,599円**

(平成16年3月31日現在の人口=24,393人)



**市民1人当たりに使われたお金=519,235円**

(平成16年3月31日現在の人口=24,393人)

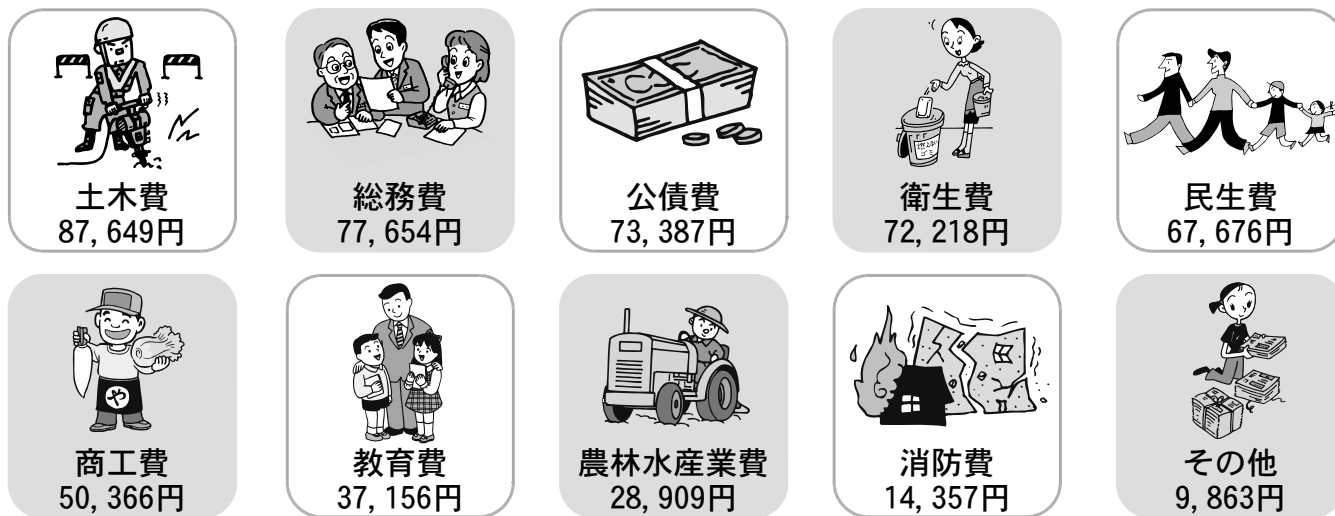

**特別会計**

| 会 計 名    | 歳 入        | 歳 出        |
|----------|------------|------------|
| 国民健康保険事業 | 20億6,814万円 | 16億9,843万円 |
| 老人保健医療   | 28億4,374万円 | 28億2,536万円 |
| 下水道事業    | 11億8,401万円 | 11億0,373万円 |
| 簡易水道事業   | 2億9,096万円  | 2億8,640万円  |
| 工業団地造成事業 | 484万円      | 24万円       |
| 農業集落排水事業 | 1億8,661万円  | 6,962万円    |
| 介護保険事業   | 14億9,128万円 | 13億9,696万円 |
| 介護支援事業   | 2,489万円    | 2,066万円    |

**企業会計**

| 上水道 | 収益的収支 |           | 資本的収支 |           |
|-----|-------|-----------|-------|-----------|
|     | 収入    | 4億6,690万円 | 収入    | 1億0,140万円 |
|     | 支出    | 3億9,180万円 | 支出    | 2億6,480万円 |

| ガス | 収益的収支 |           | 資本的収支 |         |
|----|-------|-----------|-------|---------|
|    | 収入    | 5億2,178万円 | 収入    | 3,286万円 |
|    | 支出    | 4億8,261万円 | 支出    | 8,767万円 |

**歳入（収入）**

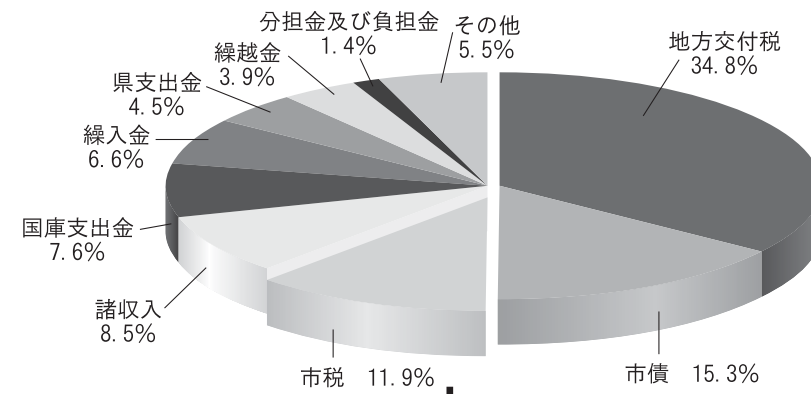

**一般会計歳入決算額**

| 内 訳      | 決算額         |
|----------|-------------|
| 地方交付税    | 45億9,773万円  |
| 市 債      | 20億1,190万円  |
| 市 税      | 15億7,577万円  |
| 諸 収 入    | 11億2,134万円  |
| 国庫支出金    | 10億0,661万円  |
| 繰 入 金    | 8億6,881万円   |
| 県 支 出 金  | 5億9,903万円   |
| 繰 越 金    | 5億1,116万円   |
| 分担金及び負担金 | 1億8,085万円   |
| そ の 他    | 7億2,074万円   |
| 歳入合計     | 131億9,394万円 |

**市税の内訳**

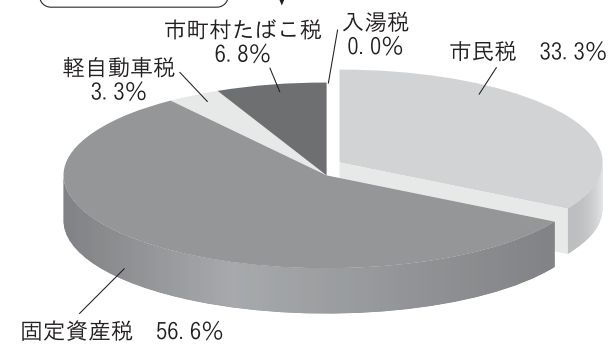

**市税の内訳**

| 内 訳       | 決算額       |
|-----------|-----------|
| 市 民 税     | 5億2,545万円 |
| 個人市民税     | 4億2,486万円 |
| 法人市民税     | 1億0,059万円 |
| 固 定 資 産 税 | 8億9,187万円 |
| 軽 自 動 車 税 | 5,181万円   |
| 市町村たばこ税   | 1億0,656万円 |
| 入 湯 税     | 8万円       |

**用語の解説**

地方交付税……所得税などの国税の一部を財政力に応じて、国から交付されるお金  
 市債……道路整備などの財源として、借り入れた借金  
 市税……皆さんが市に納めた税金  
 諸収入……貸付金の元利収入や雑入など  
 国・県支出金……国や県からの補助金など  
 繰入金……基金を崩したお金や特別会計から戻ったお金など  
 繰越金……前年度から繰越されたお金  
 分担金・負担金……特定の利益を受ける人たちから、負担してもらうお金  
 その他……譲与税・交付金・使用料・手数料・財産収入・寄付金

主な事業内容

平成15年度一般会計決算 (単位 万円)

主な事業の内容

住み心地の良いまちづくり

- 都市・地域機能の整備
- 市道改良舗装工事 一億四、九五八
- 都市計画街路改良工事
- 金沢平堤防線など



十月から橋桁架設が始まる新金橋架替工事。来年三月末の完成を目標として、工事を進めています。

- 地方道改良工事 四億六、八三九
- 赤谷来伝松尾線など 二億二、五二六
- 谷内地区土地区画整理事業調査 一、四九八
- 生活交通確保対策事業(路線バス運行補助) 三、四〇七

安心して暮らせる環境の整備

- 流雪溝改良整備 九九四
- 柘堀8号など
- 除雪機械整備事業 二、七二〇

快適で安全なやさしいまちづくり

ゆとりある生活環境の整備

- 道路除雪委託料 一億七、八〇六
- 繁窪・西中野俣地区簡易水道事業(特別会計事業) 一億八、〇八八
- 合併浄化槽設置補助金 三、二二七
- 克雪住宅普及促進事業補助金 一、四九三
- 住宅産業構造改革等推進事業補助金(雁木) 一五〇

- 下水道事業特別会計繰出金 五億四、六〇五
- 安全な暮らしの確保
- 最終処分場建設事業 六億二、七四四
- 生ごみ処理機器購入費助成事業 二〇七
- ごみ袋タイオキシン対策事業 一、六六六
- 柘尾リサイクル作戦 一、〇一三

活力ある産業のまちづくり

農林水産業振興

- 中山間地域総合整備事業 上塩地区・入東地区 九、九七三
- 県営担い手育成基盤整備事業 吉水地区・下塩地区 四、六五〇
- 県営中山間地域総合農地防災事業 吉水地区 八六一
- 揮発油税身替農道整備事業 柘尾地区農免道路 一、六一二
- 中山間地域等直接支払事業 一億八、〇八七
- 林道道院線整備事業 二九二

工業振興

- 不況対策緊急資金貸付事業 五億五、八〇〇
- 産地振興援助事業助成金 六四五
- 中小企業振興資金貸付事業 七、九〇〇
- 小企業経営改善資金貸付事業 五〇〇
- 新規創業支援資金貸付事業 一、八〇〇
- 産業育成資金貸付事業 六、〇〇〇
- 不況対策特別資金貸付事業 一億七、二五〇
- ふるさと就職支度金貸付事業 二五五



来年3月の供用開始に向け、着々と工事が進む最終処分場(文納地内)

主な事業内容

- 商業振興
  - ・共通商品券発行事業補助金 一、〇〇〇
  - ・商工振興事業補助金 八五〇
- 観光振興
  - ・観光案内標識整備事業 八三三
- 雇用対策
  - ・緊急地域雇用創出特別事業 リサイクル推進事業など 一、一六〇

人にやさしい福祉のまちづくり

社会福祉の充実

- ・特別養護老人ホーム建設費補助金 六、九二九
- ・介護保険事業特別会計繰出金 二億一、五〇六
- ・介護支援事業特別会計繰出金 七五一
- ・老人医療特別会計繰出金 一億九、九七八
- ・人権啓発活動地方委託事業 一一八
- ・寝具洗濯乾燥消毒サービス事業 一四
- ・雪下ろし支援事業 二四九
- ・寝たきり老人おむつ給付 五九一

- ・配食サービス事業 三三二
- ・単身老人用緊急通報装置設置 九九
- ・介護手当の支給 一七一
- ・児童育成見舞金 四九五
- ・乳幼児医療費助成事業(就学前まで) 二、八〇五
- ・妊産婦医療費扶助 二二九
- ・基本健康診査等委託料 五、〇二二
- ・予防接種委託料 一、五〇七
- ・老人ホーム等施設入所措置委託料 六、三八六
- ・知的障害者施設支援費



特別養護老人ホームやグループホームなどを整備し、今年九月一日にオープンしたサンホーム(楡原)。民間への補助金交付により、老人介護施設の整備充実を図りました。

心豊かなひとを育むまちづくり

学校教育の整備充実

- ・総合的学習支援事業 五二七
- ・学童保育事業 五七一
- ・柘尾やまびこルーム事業 三五七
- ・奨学金貸付事業 二、二六八
- 生涯学習の推進
  - ・奉仕活動・体験活動推進事業 五〇

- ・私立保育所入所委託料 三億四、二〇六
- ・未満児保育推進委託料 一、八一七
- ・延長保育推進委託料 二、〇〇八
- ・へき地保育所管理委託料 三、一八一
- ・私立保育所運営費補助金 二九九

- ・特別障害者手当等扶助費 一億七、一一七
- ・身体障害者施設支援費 三、一四五
- ・重度心身障害者医療費助成費 二、五四六
- ・敬老会実施委託料 一、二八九
- ・老人クラブ助成事業補助金 四一五
- ・シルバー人材センター事業補助金 一、五〇〇
- ・福祉タクシー利用料金助成金 一〇二
- ・私立保育所入所委託料 三億四、二〇六
- ・未満児保育推進委託料 一、八一七
- ・延長保育推進委託料 二、〇〇八
- ・へき地保育所管理委託料 三、一八一
- ・私立保育所運営費補助金 二九九



生活習慣病の早期発見など体の異常の有無を発見するほか、健康状況をj知るために毎年行っている基本健康診査。健やかに暮らすために、健康づくりの推進に努めています。

- 市民コンサート 四五九
- パソコン講座等開催 七三三
- スポーツの普及と振興
  - ・全国大会出場者激励金 二九
  - ・スポーツ振興事業補助金 九九
- 芸術文化の振興
  - ・芸術文化スポーツ振興奨励金 三三二
  - ・美術館企画展事業 一、二二三

### 平成15年度 事務事業評価実施事業一覧表

| 課名       | 担当係        | 事務事業名                 | 事務事業名                         |
|----------|------------|-----------------------|-------------------------------|
| 総務課      | 管財係        | 市有財産の取得、管理、処分に関すること   | 法定外公共物に関すること                  |
|          | 庶務係        | 公告式                   | 条例、規則その他例規の制定、改廃及び審査          |
|          | 人事秘書係      | 定員管理                  | 安全衛生管理                        |
| 企画財政課    | 選挙係        | 選挙管理委員会事務             |                               |
|          | 企画調整係      | 新にいがた人定住促進支援事業        | 統計年鑑発行事業                      |
| 行政管理課    | 広報広聴係      | 市民の声のひろば事業            | 若人の声募集事業                      |
|          | 情報推進係      | 情報化研修(自己研修含む)         | OA協力員事務                       |
|          | 文書行革係      | 固定資産評価審査委員会運営事業       | 情報公開事業                        |
| 市民課      | 戸籍係        | 人権擁護委員に関する事務          | 戸籍及び住民票(戸籍附票)に関する事務           |
|          | 国保年金係      | レセプト縦覧点検に関する事務(国保)    | 高額医療費支給事務(老人)                 |
|          | 市民係        | 住民票の謄・抄本交付            | 戸籍届出書の書類審査・受理                 |
| 税務課      | 収納係        | 滞納処理業務                | 市税、国保税及び介護保険料の収納、過誤納金の還付並びに充当 |
|          | 市民税係       | 農業所得のお知らせ発送業務         | 家族世帯調査票とりまとめ業務                |
|          | 資産税係       | 償却資産の調査・評価事務          | 家屋の調査・評価事務                    |
| 農林課      | 農政企画係      | 棚田地域等保全整備事業補助金事務      | 林道事業補助金事務                     |
|          | 農業振興係      | 学校給食供給拡大推進事業          | 栃尾市農業まつり                      |
|          | 農地係        | 単市土地改良事業(資材支給)        | 単市土地改良事業(補助事業)                |
| 保健福祉課    | 林政係        | 緑化推進事業                | 治山事業                          |
|          | 保健予防係      | 基本健康診査事業              | 予防接種事業                        |
|          | 健康づくり係     | 精神保健福祉講座              | 糖尿病予防教室                       |
| 環境衛生課    | 介護保険係      | 高額介護サービス費給付業務         | 要介護・要支援認定業務                   |
|          | 福祉係        | 子育て支援事業               | へき地保育所保育事業                    |
|          | 援護福祉係      | 米寿者記念品等贈呈事業           | 敬老会実施委託料事務                    |
| 商工観光課    | 介護支援係      | 軽度生活援助(除雪支援)事業        | 生きがい活動支援通所事業                  |
|          | 生活環境係      | 有害鳥獣等捕獲申請受付・許可業務      | ねずみ、害虫等駆除業務                   |
|          | リサイクル推進係   | 不法投棄対策業務              | 指定ごみ袋販売業務                     |
| 下水道課     | 施設係        | 廃棄物、焼却灰の処理に関する業務      | し尿、し尿汚泥の処理に関する業務              |
|          | 観光係        | あぶらげまつり事業             | 首都圏交流事業                       |
|          | 産業交流センター係  | 産業交流センター施設管理事業        | 産業交流センター貸館事業                  |
| ガス水道局    | 商工振興係      | プレミアム付共通商品券発行事業       | 栃尾市制度融資事業                     |
|          | 業務係        | 下水道使用料算定徴収業務          | 排水設備等設置資金融資業務                 |
|          | 工務係        | 管渠施設の維持管理業務           | 排水設備に関する業務                    |
| 議会事務局    | 処理センター係    | 下水処理センター施設の維持管理業務     | 農業集落排水の維持管理業務(塩谷浄化センター)       |
|          | 工務係        | 漏水の調査・修繕              |                               |
|          | 業務係        | 滞納整理事務(ガス)            | 滞納整理事務(水道)                    |
| 農地関係事務   | 施設係        | 平区画整理事業に伴う水道管布設工事     | 石綿管布設替事業(工事)                  |
|          | 浄水場        | 栃堀浄水場施設修繕整備           |                               |
|          | ガス供給所      | 供給所設備改良工事             | 内管消費機器調査実務                    |
| 議会事務局    | 議事係        | 議会報発行                 |                               |
| 監査委員事務局  |            | 各会計決算、基金運用状況審査意見書関連事業 |                               |
| 農業委員会事務局 |            | 農地関係事務                |                               |
| 庶務課      | 庶務係        | 教育用コンピュータ整備事業         | 私立幼稚園就園奨励費補助事業                |
| 市民会館     | 施設係        | 小・中学校エアコン設置事業         | 教員住宅管理事業                      |
| 学校教育課    | 管理係        | 市民会館管理事務              |                               |
| 生涯学習課    | 学事係        | 適応指導教室に関すること          | 特殊教育介助指導に関すること                |
| 生涯学習課    | 生涯学習係      | 子育て学習の全国展開            | ジュニアリーダー研修事業                  |
| 文化振興係    | 文化振興係      | 市民コンサート               | ブックスタート                       |
| スポーツ振興係  | スポーツ振興係    | 市民ハイキング               | 地域ジュニア競技スポーツクラブ育成事業           |
| 展示会事業    |            | 展示会事業                 |                               |
| 消防本部     | 消防団係       | 消防団舎の営繕管理             | 消防団施設の維持補修                    |
|          | 消防団係       | 消防演習                  | 消防団員の研修等における教育                |
|          | 消防機械係      | 消防車両整備事業(署車両更新)       | 消防無線整備事業                      |
|          | 消防警防係      | 消防水利維持管理事業            | 消防防災訓練                        |
|          | 消防警防係      | 防火指導                  | 火災の原因調査・損害調査                  |
| 消防救急係    | 救急高度化の推進事業 | 救急業務協力推進事業            |                               |

# 市の事務事業評価結果を公表します

## 公表します

事務事業評価とは、市の実施した事業やサービスの成果を測定し、さまざまな視点から評価するものです。そして、評価結果を公表するとともに、次年度の事業の見直しに活用しようという仕組みです。

市は、平成十四年度のモデル試行を経て平成十五年度から事務事業評価システムを本格的に導入し、平成十五年度に実施し

た事務事業の中から各係二件、合計百二件を選び評価しました。

**評価の視点**

効率性 行政サービスのために投入された財源などの費用と、行政サービスの結果得られた成果を対比する視点

有効性 事務事業の目的に対する達成度を測り、市民生活への影響度を見る視点

**< 事務事業評価の目的 >**

市民への説明責任の向上  
事務事業の目的、内容、達成度などを市民に分かりやすい形で公開することにより、説明責任の向上を図ります。

職員の意識改革  
職員一人ひとりが改善の必要性を理解し、取り組むことが大切です。そのため、事務事業の目的意識・目標達成意識やコスト意識の浸透を図ります。

事務事業の効率性の向上  
事務事業の目的や目標を明確にし、その成果を明らかにすることによって、当初設定した目標の達成度、費用対効果を客観的に評価し、仕事のやり方の改善を図ります。

**評価作業のながれ**

一次評価 まず、事業実施の担当者が前記四つの視点のうちどこに課題または問題点があるのかを明らかにし、またそれ以外の面からも事業の現状を分析して課題・問題点を掘り起こします。

そして、分析の結果明らかになった課題・問題点を解決するための方策を検討し、具体的な改善策を練ります。

以上を踏まえ、どのような改善策がより効果的かを所属長が判断し、担当課としての

必要性 行政が担うべき事業であるかどうか、また、優先順位、緊急度は高いかどうかを見る視点

公平性 受益者の負担は適当か、市民に対して公平な視点で事務事業が行われているかを見る視点

以上のようにして行った事務事業評価の結果は、今後の事業実施にあたって執行方法などの見直しに役立てていきます。

また、評価作業のために作成した事務事業評価シート(調査)を公開することによって、市の事業に対する理解を深めていただくとともに、市民の皆さんの意見を聞く機会としていきたいと考えています。

なお、事務事業評価シートの閲覧は、十月十二日(火)から可能です。評価の内容を知りたい場合は、市役所三階の行政管理課でご覧ください。

平成十五年度に評価を実施した事業は、次ページのとおりです。(係によっては事務事業が限られているため、一件のケースがあります。)

改善策を決定します。

二次評価 助役を委員長とする事務事業評価委員会が、事務事業担当課以外の第三者の視点から全体を総括し、担当課で検討した改善策がさらに効果的になるようなアドバイスを加えます。

**評価結果の活用**

前編、後編と二回にわたって栃尾市の行政改革についてお知らせしました。

市政や市民の日常生活を取り巻く環境がめまぐるしく変化中、市の事業やサービスも今までやってきたことをそのまま繰り返すだけでは市民の皆さんに満足していただけないばかりか、厳しい財政事情を乗り越えてよりよいまちづくりを進めることもできません。

市は、より効率的で効果的な行政運営を目指して事務事業の見直しを行い、必要などころにはさらに力を入れる一方、一部の事業については縮小または廃止していかねばなりません。ご理解とご協力をお願いします。

問合せ 行政管理課文書行革係  
☎ 52 2175



絵本を介して母と子の心をつなぐ「ブックスタート」



### 国民体育大会出場

10/23～28 埼玉県  
佐藤さんは、去る8月29日石川県で開催された北信越国体剣道競技少年男子の部で優勝し出場。活躍が期待されます。



佐藤優太さん  
北荷頃高志高校  
2年

小浦方さんは、去る8月29日石川県で開催された北信越国体剣道競技少年女子の部で二位となり出場。活躍が期待されます。



小浦方志織さん  
新栄町長岡高校  
2年

葛綿さんは、県の青年男子バスケケットボール選抜チームの一員に選ばれ出場。活躍が期待されます。



### 西関東吹奏楽コンクール

9/4 山梨県

写真提供 フォトライフ

刈谷田中学校吹奏楽部は、県吹奏楽コンクール中越地区大会で金賞を受賞し、県吹奏楽コンクールでも金賞を受賞しました。そして、9月4日山梨県民文化ホールで行われた、第10回西関東吹奏楽コンクール中学校B部門に出場し、銀賞を受賞しました。  
なお、このコンクールは、新

れます。



葛綿洋太郎さん  
上塩  
栃尾市バスケットボール協会

### 全日本教職員

### バドミントン選手権大会

8/7～11 島根県  
伊東さんは、県大会でシングルスとダブルスでいずれも優勝し出場。健闘しました。



伊東真理さん  
上の原町  
栃尾東小学校  
教員

### 日本スポーツ

### マスターズ2004

9/23～25 福島県  
藤崎さんは、県空手道会の推薦により、空手女子組手3部(45歳以上)に出場。健闘しました。



藤崎澄恵さん  
大川戸  
栃尾空手道会

### 新潟県スポーツ少年団

### 総合体育大会

8/29 松代町  
栃尾空手道会が活躍しました。小学5・6年生女子型(敬称略) 2位 小林 葵(栄町) 中学生女子組手(敬称略) 2位 那須真梨奈(天下島) 中学生男子組手(敬称略) 優勝 佐藤 寛和(滝の下町) 3位 佐藤 亮司(山田町)



佐藤亮司さん、佐藤寛和さん、那須真梨奈さん、小林 葵さん(左から)

### 日本道路協会

### 道路功労者表彰

タンポポの会(林美代子代表)、花咲く交差点(高橋三男代表)、メルヘンロード友の会(荷頃地区の市職員で構成)の三団体は、(財)日本道路協会道路功労者表彰を受賞されました。タンポポの会は平成三年から原町地内や原町交差点花壇で、花咲く交差点は平成十三年から新栄町地内の交差点花壇で、そしてメルヘンロード友の会は平成二年から国道351号北荷頃および本津川地内で花を植え環境美化に努め、公共の福祉の増進に多大な貢献をされた功績が認められての受賞です。



星野光江さん  
金町  
身体障害者福祉協会

### グラウンド・ゴルフ交歓大会

9/19 ふるさと交流広場  
男子の部(敬称略) 優勝 吉田 恒男(柏崎市)

- 2位 内山 大輔(巻洲)
- 3位 佐藤 将司(金沢)
- 3位 八木 亮祐(金町)



団体戦で優勝した巻洲チーム



個人戦で優勝した左から4年上野くん、5年飯浜くん、6年稲田くん

### 私のアイデア貯金箱

### コンクール

9/24 栃尾郵便局  
小学生が夏休みに作成した、私のアイデア貯金箱コンクールの結果は次のとおりです。

- 1・2年生の部(敬称略) 渡辺さくら(栃尾南小・1年) 諸橋 慎人(東谷小・1年) 多田 大輝(栃尾南小・2年) 山本 楓(栃尾南小・2年) 石田 佳子(栃尾東小・2年)
- 3・4年生の部(敬称略) 猪俣 涼(栃尾東小・3年) 酒井 拓也(荷頃小・3年) 中沢 健祐(東谷小・4年) 茨木 健太(西谷小・4年) 目黒 達也(西谷小・4年)
- 5・6年生の部(敬称略) 佐藤 直矢(栃尾東小・5年) 箕輪 純也(栃尾東小・5年) 今井 琢磨(栃尾南小・6年) 剣持 拓矢(栃尾南小・6年) 林 心美(栃尾南小・6年)

### 第30回スポーツチャン

### バラ世界選手権大会

8/29 東京文化体育館  
アメリカ、ロシア、フランス、韓国など、海外の二十カ国の選手と日本の選手が参加し開催されました。

- 基本動作 幼年の部(敬称略) 優勝 加藤 航也(栄町)
- 基本動作 小学3年の部(敬称略) 3位 斎藤 瑞季(原町)
- 基本動作 小学5年の部(敬称略)



メルヘンロード友の会

花咲く交差点

- 2位 皆川 光雄(加茂市)
- 3位 茨木 政七(天下島)
- 4位 渡辺 広市(宮沢)
- 5位 山崎 次男(加茂市)
- 女子の部(敬称略) 優勝 中西 道(長岡市)
- 2位 藤澤 キミ(上の原町)
- 3位 保倉 セツ(加茂市)
- 4位 八木 ミネ(大野町)
- 5位 泉田 幸子(加茂市)

- 3位 大橋 海里(栄町)
- 長剣 幼年の部(敬称略) 優勝 加藤 航也(栄町)
- 長剣 小学3年の部(敬称略) 3位 酒井 直人(巻洲)
- 長剣 小学5年の部(敬称略) 2位 石丸 美洸(下塩)
- 長剣 小学6年の部(敬称略) 優勝 高橋 枝里(表町)
- 優勝 一般の部(敬称略) 優勝 高橋 増司(表町)
- 小太刀 小学5年の部(敬称略) 2位 石丸 美洸(下塩)
- 小太刀 小学6年の部(敬称略) 2位 目黒 雄太(大川戸)
- 3位 齋藤 凌雅(原町)
- 3位 高橋 枝里(表町)



世界選手権大会で入賞した皆さん

### 市指定金融機関交替のお知らせ

10月1日から、市指定金融機関が「北越銀行」から「第四銀行」に交替しました

### 委員会を公開します 第4回栃尾市行財政改革検討委員会

とき：10月15日(金)14時～ ところ：市役所4階404会議室  
定員：20人(先着順) 問合せ：総合政策室 ☎52-5816

地区別の刑法犯発生状況

| 地区別    | 発生件数(件) |     |    |
|--------|---------|-----|----|
|        | H16     | H15 | 増減 |
| 署所在地   | 43      | 58  | 15 |
| 北荷頃駐在所 | 10      | 6   | 4  |
| 二日町駐在所 | 4       | 29  | 25 |
| 東谷駐在所  | 6       | 4   | 2  |
| 吹谷駐在所  | 2       | 7   | 5  |
| 総数     | 65      | 104 | 39 |

各年1月～7月までの比較

市内における犯罪発生状況  
(左表・七月末現在)  
刑法犯が前年に比べ三十九件

犯罪情勢

安全で安心して暮らせること  
は、市民共通の願いです。  
本年度は「みんなできくろくろく安心の街」をスローガンに  
住宅を対象とする侵入犯罪の防  
止  
自動車盗、車上ねらい、自転  
車盗の防止  
オレオレ詐欺など身近な知能犯  
罪の防止  
を重点に実施します。

みんなできくろくろく安心の街

全国地域安全運動 10月11日～20日

減少(今年は六十五件発生)  
大部分が窃盗で五十二件発生  
自動車盗十三件、器物損壊九  
件が目立つ

犯罪を未然に防ぐ

- ・住宅対象侵入盗の防止
- ・留守にするときは、必ず鍵を  
かけましよう
- ・自動車盗、車上ねらい、自転  
車盗の防止
- ・自動車は、わずかな時間の駐  
車でも必ずドアをロックし、  
車内に貴重品は置かないように  
しましよう
- ・自転車はツーロック(二重に  
鍵をかける)しましよう
- ・「オレオレ詐欺」の被害防止  
最近、県内で多発し、市内で  
も発生しています。
- ・「オレオレ詐欺」の被害防止  
証人になった。交通事故を起  
こした。すぐに 万円送っ  
てくれ
- ・警察の者ですが、お宅の  
御主人が交通事故を起こしま  
した。相手は示談でよいとい

- ・「最終通告書」、「緊急告知書」、  
「有料サイト入会金の支払い」  
などの名目による請求書
- ・「有料サイト未納料金の債権  
回収」請求書
- ・「対策」  
こちらから相手に一切連絡し  
ないで無視する  
お金は絶対に払わない  
犯罪に遭わないよう、くれぐ  
れも注意しましよう。
- ・「最終通告書」、「緊急告知書」、  
「有料サイト入会金の支払い」  
などの名目による請求書
- ・「有料サイト未納料金の債権  
回収」請求書
- ・「対策」  
こちらから相手に一切連絡し  
ないで無視する  
お金は絶対に払わない  
犯罪に遭わないよう、くれぐ  
れも注意しましよう。

未知の体験で得た心・知識、そして友達の輪

オーストラリア  
ホームステイツアー

～市内の中学・高校生など21人が参加～



栃尾オーストラリア友好協会  
(星野直浩会長)は八月十二日  
から十八日まで、第二回オース  
トラリアホームステイ事業を実  
施しました。  
これは、同協会が「次世代を  
担う栃尾の青少年が国際感覚を  
身につけ、国際人として育つて  
ほしい」との願いで行ったもの  
で、参加者たちはオーストラリ  
アの文化や国際感覚、友好など  
を学びました。

星野紀子さん(本町)寄稿

異文化を学ぶ

中学生十人、高校生六人を含  
む二十一人の参加者たちは、十  
二日から十四日までの三日間、  
かつてオーストラリアの首都だ  
ったメルボルンを訪れました。  
路面電車を利用して、千軒を  
超える店が軒を連ねるクイーン  
・ビクトリア・マーケットやイ  
ギリスの植民地だったころの面  
影を残す街並みを散策したり、  
動物園でオーストラリアならで  
はのコアラやウォンバットなど  
の動物たちと触れ合ったりして、  
異国の文化を学んでいました。

ホームステイと  
学校体験

十五日にはホームステイ先の  
キャンベラへ移動。ホストファ  
ミリーの人たちのにぎやかな出  
迎えを受けた後、各家庭の車で  
市内を巡りました。英語での会  
話に不安でいっぱいだった参加  
者たちでしたが、家族の人たち  
が明るくジェスチャーを交えて  
話しかけてくれ、すぐに打ち解  
けていました。  
十六日と十七日は、中・高一



日本語の授業で折り紙を教える参加者

参加者たちの成長が  
一番の収穫

貴教育を行っている女子校と男  
子校に分かれ、学校の仕組みや  
授業の取り組みなど日本とは違  
った学校生活を体験しました。  
女子校のセント・クレアーズ・  
カレッジ(私立)では、参加者  
たちが日本語の授業を担当。日  
本語での自己紹介やゲーム、折  
り紙、紙風船、栃尾甚句などを  
教え、交流を深めていました。  
また、国が違う人にも自然に  
接する、オーストラリアの人た  
ちの国際感覚も肌で感じるこ  
とができました。

コミュニティ助成事業  
菅畑・神楽舞の衣装などを整備



新調した衣装と太鼓で神楽舞を奉納する  
神楽舞保存会の皆さん

菅畑区(渡辺正行区長)では、  
(財)自治総合センターから助成を  
受け、古くなった神楽舞の衣装  
などを新たに整備しました。  
この助成金は、宝くじの収入  
を財源にコミュニティの健全な  
発展を図るため、市を通じて助  
成したものです。  
菅畑神楽舞は、市の無形文化  
財で地域の宝物。この宝物の魅  
力を見直し、伝統の継承と保存  
を図る活動を通じてコミュニティ  
づくりの弾みをつけよう。



守門岳ツアー  
落ち葉のじゅうたんを歩こう

と き：10月23日(土)～24日(日) 宿 泊：ロッジ道院 定 員：20人  
参加費：10,500円(1泊3食) 申込み・問合せ：道院高原 0120-330773

危険物  
取扱者保安講習

と き：11月19日(金)13時～16時 ところ：文化センター 申込期間：10月18日(月)～27日(水)  
申込み：(財)新潟県危険物安全協会 ☎025-285-3490 問合せ：消防本部警防課予防係 ☎52-1155

### 市制施行50周年記念 第30回栃尾市農業まつり

と き 10月31日(日)午前10時～午後3時  
ところ 産業交流センターおりなす(宮沢)

#### 賞味、試食コーナー

新米コシヒカリ、焼肉、牛乳、米菓子、焼き芋、きねつきもち、にいがた地鶏

秋味あきない通り(即売コーナー)

秋野菜、手作り加工品、新米コシヒカリ、木炭、果物、牛・豚肉、錦鯉、牛乳・乳製品、もち、きのこ ほか

催し物 ( )内は会場

- ・チピッツ牧場(芝生広場)
- ・健康相談、ラジコンヘリ展示・シミュレーション体験ほか(展示プラザホール)
- ・唄と踊りの集い(てまりホール、12時～14時30分)
- ・とちお産野菜コンクール(雁木前)

問合せ 農林課 ☎ 52-5847

## おしらせ

### 今月の税金など

納期11月1日

市・県民税  
国民健康保険税  
ガス水道  
・下水道料金

### 寄付御礼

次のとおり市に寄付をいただきました。ありがとうございます。(16.7.14～16.8.30)

## 第36回

### 栃尾市美術展

と き 11月12日(金)～14日(日)  
時 18時(ただし12日は12時  
30分から、14日は16時まで)  
ところ 総合体育館  
作品搬入 11月8日(月)17時から  
20時まで、総合体育館で受け  
付けます。  
審査員 日本画：榎谷一代さ

ん 洋画：木村保夫さん 書  
道：池上蒼江さん 写真：倉  
茂義隆さん 版画：彫塑・工  
芸：大滝源一さん  
審査会 11月9日(火)13時～(非  
公開)  
審査会終了後、作品講評会を  
公開で実施します。  
問合せ 出品資格、出品規定、  
募集部門など、募集要項の詳  
細は公民館 ☎ 52-2020

## 人権相談所を開設します

～行政相談も同時に実施～

と き 10月26日(火)10時～15時  
ところ 文化センター2階「学習室」  
新潟地方法務局長岡支局は、今年も人権相談  
所を開設します。  
家庭内のもめごと、離婚、相続、土地、金銭  
上の問題  
近所のいやがらせ、名誉・信用の侵害などの  
人権問題  
児童・生徒間における「いじめ」の問題でお  
悩みの人

などの事柄について、栃尾市の人権擁護委員が  
相談に応じます。相談は無料で、秘密は固く守  
られます。

【人権擁護委員は次の4人です】

稲田美穂子さん(表町)、星野信行さん(栃堀)、  
橋本英俊さん(原町)、葛綿弘義さん(上塩)

また、毎月市役所別館で行っている行政相談  
を同時に開催します。

行政のことで困っていること、分からないこ  
とがありましたら、気軽に相談ください。

【行政相談委員は次の人です】  
大橋栄蔵さん(金町)

## 市民文芸作品募集

応募資格 市内在住または通勤  
・通学している中学生以上  
部門 一般の部：俳句、川  
柳、短歌、詩、随筆 中学生  
の部：俳句、短歌、詩  
題材 自由  
応募点数(各部門)  
俳句、川柳、短歌：各種

## 市民文化祭－市展と同時開催－

11月12日(金)～14日(日)

個人作品も大歓迎！多数の皆さんの出品を  
お待ちしております。

搬入 11月11日(木)14時～21時、体育館  
申込み・問合せ 11月1日(月)までに公民館  
☎ 52-2020

椎谷清美さん(大川戸)：社  
会福祉費寄付金として五万円  
いただきました。

## 太極拳初心者教室

と き 10月28日～12月16日ま  
での毎週木曜日、19時30分～  
21時  
ところ 総合体育館「競技場」  
講師 藤家利郎さん(太極拳  
連盟公認指導員)

人にはハンディポイントあ  
り  
参加費 1人三百円(保険料)  
その他 昼食は各自持参  
申込み・問合せ 10月28日(木)ま  
でに参加費を添えて総合体育  
館 ☎ 52-5571

## その他

参加費 五百円(保険料など)  
対象 市内に在住および勤務  
・通学している小学生以上  
定員 20人(先着順)  
申込み・問合せ 10月12日(火)か  
ら20日(水)までに参加費を添え  
て総合体育館 ☎ 52-5571

## 守門の里「感謝祭」

守門の里では、地域の皆さん  
への感謝の意味を込めて、感謝  
祭を開催します。

模擬店やコンサート、ワーク  
ショップなど楽しい企画が盛り  
だくさんです。また、守門の里  
で育てたパンジーの苗やチユー  
リップの球根の無料プレゼント  
(先着300人)もあります。ぜひ  
来場ください。

と き 10月24日(日)10時～15時  
ところ 守門の里(知的障害者  
更生施設・楡原)  
内容 模擬店：やきそば、  
大福餅、野菜販売、喫茶など  
アマチュアバンドによるコ  
ンサート ワークショップ：  
模造紙や段ボールで等身大の

別ごとに一人5点以内 詩  
：一人2点以内 随筆：一人  
1点  
用紙 各種別とも四百字詰  
め原稿用紙を使用(俳句、川  
柳、短歌は八ガキでも可)  
詩および随筆は、一編につき  
原稿用紙5枚以内  
出品上の注意 応募作品に住所  
(番地まで)、氏名(ペンネ  
ームを使用する時は本名も記  
入)、電話番号、種別を楷書  
で記入  
作品は返却しません。  
選者・審査員 俳句：中西弘  
さん(栃の木俳壇主宰) 川  
柳：古川長次さん(栃尾川柳  
会主宰) 短歌：松木鷹志さ  
ん(短歌教室講師) 詩：随  
筆：まきたかしさん(詩人)  
応募先・問合せ 11月1日(月)か  
ら12月2日(木)までに公民館 ☎  
52-2020

## 教室・講座

お月見夜ばなし  
秋の夜長、日ごろの忙しさを  
忘れ、昔語りにはたりませんか。

各・種・相・談  
相談は無料です  
お気軽にどうぞ  
行政相談  
10月26日(火)10時～15時  
文化センター学習室  
国民・厚生年金相談  
10月20日(水)10時～15時  
市役所市民相談室(2階)  
家庭児童相談  
月曜日(金曜日)9時～16時  
文化センター相談室  
心配ごと相談  
毎週水曜日10時～15時  
社会福祉協議会(新栄町)  
青少年問題相談  
月曜日(金曜日)9時～16時  
文化センター相談室

と き 10月15日(金)19時～21時  
ところ 文化センター2階「和  
室」  
出演者 とちおあたりべーるば  
た会、市内小学校児童有志  
参加費 無料  
事前申し込みは不要です。直  
接会場へお出かけください。  
問合せ 公民館 ☎ 52-2020

## あぶらげまつり コシヒカリまつり

10月24日(日)午前10時～午後3時 杜々の森名水公園

あぶらげまつり  
巨大あぶらげ作り・試食、あぶらげ巻寿司早食い大会(参加費1,000円)、あ  
ぶらげの揚げ実演・販売、あぶらげ料理の紹介、「おから」の持ち帰り  
コシヒカリまつり \*有料\*  
地元産コシヒカリおにぎり、地元産き  
のこ汁、おでん、もちつき ほか  
喫茶コーナー \*有料\*  
名水で点てた抹茶(お菓子付き)  
土産コーナー \*有料\*  
あぶらげ(5枚箱入り)、あぶらげ巻寿司  
その他  
伝統芸能「広大寺」「よしよし」の披露、  
ビンゴなどのゲームもあります。

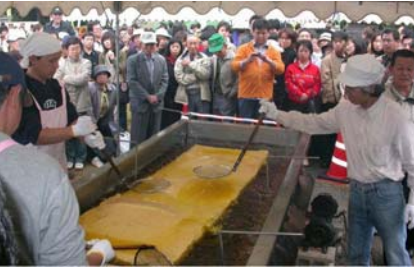

世界一の巨大あぶらげ作り(昨年)

自分を作り守門の里マップを  
作成します フリーマーケット  
：不用品バザー(家庭で不  
用となっている日用雑貨など  
がありましたら持参くださ  
い)、革細工販売、近隣施設  
(まごころ寮、いからしの里、  
桜花園)で作られた製品の販  
売 作品展示：いきいきタイ  
ムの習字や華道で作った入所  
者の作品や希望者の作品、障  
害児学級の生徒の作品など  
問合せ 守門の里 ☎ 52-105

毎週火曜日午後7時まで  
証明書発行業務などを実施中  
ところ：市役所2階 市民課・税務課の窓口  
問合せ：市民課 ☎ 52-5835, 税務課 ☎ 52-5837

毎週日曜日  
住民票・印鑑登録証明書を発行  
と き：毎週日曜日の9時～正午(午前中のみ)  
ところ：文化センター1階公民館 問合せ：市民課 ☎ 52-5835

### 求人コーナー

ハローワーク  
長岡公共職業安定所  
栃尾分室 ☎52-2333

最近の求人情報をお知らせします。  
すでに決定済みのこともありますので、面接を希望する場合や情報内容の詳細については、職安栃尾分室紹介係におたずねください。  
《求人情報》 (平成16年9月20日現在)

| No | 職種               | 事業内容     | 勤務地  | 人数 | 年齢    | 賃金              | 勤務時間                      | 備考                            |
|----|------------------|----------|------|----|-------|-----------------|---------------------------|-------------------------------|
| 1  | 溶接工              | アンカー製造業  | 北荷頃  | 1  | 25~35 | 180,000~250,000 | 8:30~17:45                | (No.15021-376341)             |
| 2  | 生産管理             | 織物業      | 原町   | 1  | 30~45 | 140,000~250,000 | 8:30~17:30                | (No.375041)                   |
| 3  | 品質管理             | 自動車部品製造業 | 滝の下町 | 1  | 35以下  | 180,000~245,000 | 9:00~18:00                | (No.372641)                   |
| 4  | 保育士臨時4カ月以上       | 保育園      | 原町   | 1  | 不問    | 110,900~130,000 | 8:30~17:15<br>9:00~18:00  | (No.371741)                   |
| 5  | 建築大工             | 建築業      | 栃壺   | 1  | 19~55 | 170,000~450,000 | 8:00~18:00                | (No.370441)                   |
| 6  | 看護師              | 個人医院     | 本町   | 1  | 不問    | 220,000~240,000 | 9:00~12:30<br>15:00~18:30 | 看護師・准看護師<br>(No.368341)       |
| 7  | 介護支援専門員          | 介護サービス業  | 平    | 1  | 不問    | 180,000~260,000 | 7:30~16:30<br>9:00~18:00  | 介護支援専門員<br>(No.367041)        |
| 8  | 事務員              | 織物業      | 小貫   | 1  | 20~40 | 114,400~140,800 | 8:30~17:30                | (No.365941)                   |
| 9  | 納期・品質管理          | 織物業      | 小貫   | 1  | 25~40 | 230,000~320,000 | 8:30~17:30                | (No.363741)                   |
| 10 | 美容師又はアシスタント      | 美容業      | 本町   | 2  | 18~40 | 130,000~200,000 | 9:00~18:00                | 美容師<br>(No.362441)            |
| 11 | 型枠大工             | 土木事業     | 宮沢   | 3  | 28~58 | 192,000~288,000 | 8:00~17:00                | (No.341041)                   |
| 12 | 重機オペレーター         | 土木事業     | 宮沢   | 3  | 28~58 | 192,000~288,000 | 8:00~17:00                | 車両系<br>(No.340141)            |
| 13 | 土木作業員            | 土木事業     | 宮沢   | 5  | 28~58 | 192,000~288,000 | 8:00~17:00                | (No.339741)                   |
| 14 | 建築板金工            | 建築板金業    | 栄町   | 1  | 18~45 | 150,000~250,000 | 8:00~18:00                | (No.338441)                   |
| 15 | 住宅解体工事作業員臨時4カ月未満 | 解体業      | 人面   | 2  | 25~55 | 160,000~180,000 | 8:00~17:00                | (No.333041)                   |
| 16 | 重機オペレーター臨時4カ月未満  | 解体業      | 人面   | 1  | 25~55 | 160,000~180,000 | 8:00~17:00                | 車両系<br>(No.332141)            |
| 17 | 美容師              | 美容業      | 表町   | 1  | 20~35 | 135,000~220,000 | 9:00~18:00<br>11:00~20:00 | 美容師<br>(No.353541)            |
| 18 | 修整員              | 織物業      | 小貫   | 2  | 25~40 | 150,000~230,000 | 8:30~17:30                | (No.351841)                   |
| 19 | 検品要員             | 織物業      | 小貫   | 5  | 25~45 | 123,200~123,200 | 8:30~17:30                | (No.350341)                   |
| 20 | 縫製作業員            | 織物業      | 東町   | 5  | 不問    | 116,600~165,000 | 9:00~18:00                | (No.349941)                   |
| 21 | 縫製               | 縫製業      | 天下島  | 2  | 20~40 | 125,000~150,000 | 8:00~17:00                | (No.348641)                   |
| 22 | 修整工              | 縫製業      | 上の原町 | 1  | 55以下  | 126,500~138,000 | 8:30~17:30                | (No.347741)                   |
| 23 | プレス作業員           | 織物業      | 東町   | 5  | 不問    | 116,600~176,000 | 9:00~18:00                | (No.346441)                   |
| 24 | 検品作業員            | 織物業      | 東町   | 5  | 不問    | 116,600~165,000 | 9:00~18:00                | (No.345541)                   |
| 25 | 修整作業員            | 織物業      | 東町   | 1  | 不問    | 116,600~165,000 | 8:30~18:00                | (No.344241)                   |
| 26 | 重機オペレーター         | 土木事業     | 赤谷   | 1  | 30~50 | 188,000~235,000 | 8:00~17:00                | 車両系<br>(No.343841)            |
| 27 | 建設作業員            | 建設業      | 平    | 2  | 不問    | 150,000~213,000 | 8:15~17:15                | 車両系大特<br>(No.342341)          |
| 28 | 板金職工(見習)         | 建築板金業    | 表町   | 1  | 20~30 | 161,000~230,000 | 8:00~17:30                | (No.360241)                   |
| 29 | 建築技術者            | 建設業      | 平    | 1  | 不問    | 245,000~275,000 | 8:15~17:15                | 建築士1級・施工管理1級<br>(No.359041)   |
| 30 | 介護支援専門員          | 介護サービス業  | 平    | 1  | 25~45 | 170,000~280,000 | 9:00~18:00                | 介護支援専門員<br>(No.357941)        |
| 31 | 機能訓練指導員          | 介護サービス業  | 楡原   | 1  | 不問    | 158,000~300,000 | 8:30~17:30                | 理学療法士・作業療法士<br>(No.356641)    |
| 32 | 介護支援専門員          | 介護サービス業  | 楡原   | 2  | 不問    | 154,900~300,000 | 8:30~17:30                | 介護支援専門員<br>(No.355741)        |
| 33 | 染色・整理            | 織物業      | 金沢   | 2  | 50~56 | 200,000~210,000 | 6:00~14:00<br>14:00~22:00 | (No.330641)                   |
| 34 | 自動車販売営業          | 自動車整備業   | 原町   | 2  | 不問    | 155,000~245,000 | 8:00~17:00                | (No.324041)                   |
| 35 | 自動車整備工           | 自動車整備業   | 原町   | 2  | 不問    | 155,000~245,000 | 8:00~17:00                | 整備士2・3級<br>(No.323141)        |
| 36 | 検品要員             | 織物業      | 小貫   | 5  | 25~45 | 123,200~123,200 | 8:30~17:30                | (No.322941)                   |
| 37 | 普通作業             | 土木事業     | 巻洲   | 3  | 不問    | 165,000~242,000 | 8:00~17:00                | 土木施工管理2級・車両系大特<br>(No.321641) |
| 38 | 看護師              | 個人医院     | 新栄町  | 1  | 25~40 | 220,000~240,000 | 8:30~18:00                | 看護師・准看護師<br>(No.313641)       |
| 39 | 建築板金工具           | 建築板金業    | 原町   | 1  | 18~50 | 130,000~250,000 | 8:00~18:00                | (No.312741)                   |
| 40 | 豆腐・油揚げ製造工        | 食品製造業    | 巻洲   | 1  | 20~35 | 153,000~200,000 | 8:00~17:00                | (No.308041)                   |

**栃尾おかめかぼちゃ 全国コンクール**

ユニークで個性豊かな絵柄をお楽しみください。

とき 10月21日(木)~29日(金) いずれも9時~17時

ところ 文化センター「大会議室」

問合せ 公民館 ☎52-2020

**恩給欠格者、引揚者の皆さんへ**

独立行政法人平和祈念事業特別基金では、次の人に内閣総理大臣名の書状などを贈呈いたします。

▽旧軍人などで恩給などを受けていない、いわゆる恩給欠格者(請求を行うことなく亡くなった恩給欠格者の遺族を含む)

▽終戦に伴い、本邦以外の地域から引き揚げてきた人(昭和42年の引揚者特別交付金を受給された人)

※詳細は問い合わせてください。

請求期限 平成17年3月31日

申込み・問合せ 保健福祉課 電話 ☎52-5836 または、独立行政法人平和祈念事業特別基金 ☎0120-234-933 http://www.heiwa.go.jp

**国民健康保険証**

◎9月1日から、新しい保険証に切り替えました。

◎有効期限(平成17年7月31日)を確認して、新しい保険証を使用してください。

**交通遺児育成基金(国土交通省所管)**

交通遺児が損害賠償金などの中から拠出金を払い込んで加入すると、この資金に国、民間からの援助金を加えて安全・確実な運用を行い、交通遺児が満19歳に達するまで、3カ月ごとにまとめて育成給付金を給付します。(年金方式)

**拠出金(加入時)**

|       |       |       |       |       |       |
|-------|-------|-------|-------|-------|-------|
| 0~4歳  | 5歳    | 6歳    | 7~8歳  | 9歳    | 10歳   |
| 700万円 | 665万円 | 630万円 | 595万円 | 560万円 | 525万円 |

**育成給付金(月額)**

|         |         |         |         |         |
|---------|---------|---------|---------|---------|
| 0~5歳    | 6~8歳    | 9~11歳   | 12~14歳  | 15~18歳  |
| 32,000円 | 40,000円 | 45,000円 | 55,000円 | 70,000円 |

**給付金総額**

| 加入時年齢 | 受取総額        |
|-------|-------------|
| 0~2歳  | 1,070~990万円 |
| 3~5歳  | 950~870万円   |
| 6~8歳  | 840~740万円   |
| 9~10歳 | 690~640万円   |

育英給付金は、拠出金などを取り崩しながら支給されますので、加入者が満19歳に達したときの返還金はありません。

**その他給付**

加入者が満6歳、満12歳および満15歳に達し、小学校、中学校、高等学校へ入学または就職するときに、それぞれ3万5千円(加入者が満19歳に達し、育英給付金の支給が完了するときは、完了給付金2万円)を支給します。

問合せ 〒102-0083東京都千代田区麹町6-1-25 (財)交通遺児育成基金  
☎0120-16-3611  
☎03-5212-4511  
http://www.kotsuiji.or.jp

**新大祭**

とき 10月30日(土)・31日(日)

ところ 五十嵐キャンパス

内容 講演会、プリンセスコンテスト、コンサート、お笑い企画、模擬店、各サークルの企画展など

問合せ 新潟大学 ☎025-770000

---

**新大祭**

申込み・問合せ 新潟大学 ☎025-262-6023

とき 10月25日(月)~29日(金)

ところ 五十嵐・旭町両キャンパス

内容 研究室など公開

問合せ 新潟大学 ☎025-262-7000

とき 10月30日(土)14時~17時30分

ところ ホテル新潟3階「飛翔の間」

内容 △基調講演「社会・経済の活性化と大学改革」  
▽パネル・ディスカッション「地域の革新と大学の役割」  
▽学長発表「新潟大学の新しい事業展開」  
▽新潟大学全学懇親会・同窓会交流会

---

**交通安全相談**

交通事故に遭って困っている人のために、交通事故相談所を開設しています。

相談は無料で、プライバシーは堅く守られます。

とき 月曜~金曜、9時~17時

ところ 新潟県交通事故相談所 (県庁1階)

内容 「損害賠償額はどのくらいか」「心がもやもやしたとき」などさまざまな相談

その他 月2回、長岡地域振興局で巡回相談を実施(事前予約が必要。日時など詳しい内容は問い合わせください)

問合せ 県民生活課交通安全対策室 ☎025-280-5136

**自然で遊ぼう 「草木染め」**

道院高原の秋の植物や木の実に、小物を染めてみませんか。

とき 10月31日(日)10時~16時

ところ 道院高原

講師 つむぎの会の皆さん

定員 15人(先着順)

参加費 三千五百円(材料費、昼食代など)

※大人も子どもも同額

**水曜エアロビクスサークル(中高年)会員募集**

運動不足の解消。生活習慣病の予防。気になる脂肪を燃焼。楽しく一緒に汗を流してみませんか。いつでも体験できますので、気軽に参加ください。

とき 毎週水曜日14時~15時

ところ 総合体育館

申込み・問合せ 道院高原い0120-33-0773

**新潟大学ウイーク**

新潟大学では、本年度からの国立大学法人化を記念して、キャンパス・ツアーや記念講演会などを開催します。

キャンパス・ツアー

とき 10月25日(月)~29日(金)

ところ 五十嵐・旭町両キャンパス

内容 研究室など公開

問合せ 新潟大学 ☎025-262-7000

とき 10月30日(土)14時~17時30分

ところ ホテル新潟3階「飛翔の間」

内容 △基調講演「社会・経済の活性化と大学改革」  
▽パネル・ディスカッション「地域の革新と大学の役割」  
▽学長発表「新潟大学の新しい事業展開」  
▽新潟大学全学懇親会・同窓会交流会

**杜々の森「アトレとど」 展示コーナー**

○いにしえを今に生かす 源流の里づくり (よつたかりうえらぶ)

○植物染め・手織り (つむぎの会)

10/16(土)~11/3(祝)

# 広報とちお おしらせ版 平成16年 10.18

発行 新潟県栃尾市長 編集 栃尾市行政管理課 ☎(0258) 52-2175

## 乳幼児健診

会場 保健福祉センター (新栄町2-2-23)  
時間 午後1時までに集合  
1歳6カ月児健診、2歳児歯科健診、2歳6カ月児歯科健診、3歳児歯科健診では、歯科健診がありますので健診前に歯を磨いてください。また、希望者にフッ素塗布を実施します。母子手帳、問診票を忘れずに持参してください。



藤崎 永遠ちゃん (旭町) 10月8日 7カ月児健診会場

| 健診名        | 月日        | 対象者生年月       |
|------------|-----------|--------------|
| 4カ月児健診     | 11月9日(火)  | 16年6・7月生まれ   |
| 1歳6カ月児健診   | 11月11日(木) | 15年3・4月生まれ   |
| 2歳児歯科健診    | 11月18日(木) | 14年10・11月生まれ |
| 2歳6カ月児歯科健診 | 11月17日(水) | 14年4月生まれ     |
| 3歳児歯科健診    | 11月17日(水) | 13年10月生まれ    |
| 3歳児健診      | 11月10日(水) | 13年6・7月生まれ   |

## 予防接種

会場 市民会館2階  
時間 午後1時～1時10分(受付時間)

| 種類         | 月日        | 対象者生年月  |
|------------|-----------|---------|
| ツベルクリン反応検査 | 11月24日(水) | 16年5・6月 |
| 判定・BCG     | 11月26日(金) | 16年5・6月 |

母子手帳は忘れずに持参してください。予診票は、必ず記入してきてください。(体温は会場で測っていただきます)別冊の「予防接種と子どもの健康」を必ず読んでください。

## 総合健康相談、子育て相談

赤ちゃんのことからお年寄りのことまで、健康について相談のある人は、おいでください。

| 相談担当者     | 医師、保健師、栄養士、助産師 |         |
|-----------|----------------|---------|
| 月日        | 会場             | 時間      |
| 11月30日(火) | 保健福祉センター       | 午後1時～2時 |

11月は、離乳食講習会を行います。

| 相談担当者     | 栄養士、保健師、助産師ほか |         |
|-----------|---------------|---------|
| 月日        | 会場            | 時間      |
| 11月24日(水) | 保健福祉センター      | 午後1時～3時 |

総合健康相談、子育て相談においてになる人は、事前に保健福祉課まで連絡ください。☎52-5836

## 心の悩み精神保健相談

日時 11月12日(金)午後2時～3時  
会場 保健福祉センター(新栄町2-2-23)  
問合せ 長岡地域振興局 ☎33-4931  
事前に予約ください。

とき 10月31日(日)10時～15時  
ところ 産業交流センター「おきなす」  
賞味、試食コーナー  
新米コシヒカリ、焼肉、牛乳、米菓子、焼き芋、きねつきもち、にいがた地鶏  
秋味あきない通り  
(即売コーナー)  
秋野菜、手作り加工品、新米コシヒカリ、木炭、果物、牛

豚肉、錦鯉、牛乳・乳製品、もち、きのこ、ほか  
催し物( )内は会場  
・チビツ子牧場(芝生広場)  
・健康相談、ラジコンヘリ展示  
・とシミユレシヨシ体験ほか  
(展示プラザホール)  
・唄と踊りの集い(てまりホール、12時～14時30分)  
・とちお産野菜コンクール(雁木前)

## あぶらげまつり・コシヒカリまつり

10月24日(日)10時～15時 杜々の森名水公園

あぶらげまつり  
巨大あぶらげ作り・試食、あぶらげ巻寿司早食い大会(参加費1,000円)、あぶらげの揚げ実演・販売、あぶらげ料理の紹介、「おから」の持ち帰り  
コシヒカリまつり  
地元産コシヒカリおにぎり、地元産きのこ汁、もちつき ほか  
喫茶コーナー  
名水で点てた抹茶土産コーナー  
あぶらげ(5枚箱入り)、あぶらげ巻寿司  
その他  
伝統芸能の披露、ピンゴなどのゲームも有り



あぶらげ巻寿司早食い大会

市制施行50周年記念

## 栃尾市農業まつり

## 長岡圏域 イベント情報

http://www.kouiki.nagaoka.niigata.jp  
期日 会場 問合せ先

【長岡市】  
三善晃プロデュース「響き合うピアノ」  
10月31日(日)開演13時30分 シアターゴロイング2004 11月20日(土)～23日(祝) 長岡市民音楽祭 11月21日(日)開演14時  
いずれも リリックホール☎29-7715

【小千谷市】  
新潟県錦鯉品評会 10月30日(土)・31日(日) 総合体育館 国指定重要無形民俗文化財「牛の角突き」 11月7日(日)13時～  
小千谷闘牛場(小栗山)  
いずれも 商工観光課☎83-3512  
北越戊辰戦争特別展 11月19日(金)～23日(祝) 市民会館 社会教育課☎82-9111

【見附市】  
スパンホルム・シンガーズ日本公演2004  
11月21日(日)開演18時 演劇「子供騙し」  
11月25日(木)開演19時  
いずれも アルカディア☎63-5321

【越路町】  
もみじ園ライトアップ 11月1日(月)～11月下旬 もみじ園 企画振興課☎92-5902

【三島町】  
産業まつり 11月3日(祝) 中央会館 産業課☎42-2221

【与板町】  
たちばな健康マラソン大会 11月3日(祝) 町内 教育委員会☎72-3945  
いきフェスティバル 11月7日(日) 町民体育館 振興課☎72-3100

【山古志村】  
牛の角突き 虫亀闘牛場 産業まつり  
村役場前  
いずれも 11月3日(祝)12時～ 産業課☎59-2330

【川口町】  
えちごかわぐち物語秋まつり 10月31日(日) 生涯学習センター 農村振興課☎89-3113

【小国町】  
おぐに秋まつり 11月3日(祝) 就業改善センター周辺 企画商工課☎95-5906

## 各地にクマ出没！ 注意してください

各地にクマが出没し、人が襲われケガをしています。入山する際は十分に注意し、単独行動は避けてください。クマに出会わないために、鈴、ラジオ、笛などで音を出して自分の存在を気付けさせる。クマの活動する朝夕、特に明け方・夕暮れ時の行動は避ける。

- ・クマを目撃したら、農林課☎530110に連絡ください。
- ・クマを近づかせない
- ・走って逃げない(背中を見せない)
- ・あわてない、騒がない
- ・そっと下がる
- ・走って逃げない(背中を見せない)
- ・クマを目撃したら、農林課☎530110に連絡ください。

## お年寄りの よろず相談

テレホンサービス(年中無休) 新潟県高齢者総合相談センターでは、中高年の人に役立ついろいろな情報を、テレホンサービスでお知らせしています。10月28日まで よく眠れない人のために 10月29日～11月14日 生活習慣病を防ぐには よろず相談 お年寄りや家族が抱える悩み ことなどの相談を、無料で受け付けています。

| 相談種別             | 相談時間        | 相談日         |
|------------------|-------------|-------------|
| よろず相談            | 9:00～17:00  | 毎週月～金曜日     |
| 専門相談(事前に予約が必要です) |             |             |
| 法律               | 13:30～16:00 | 毎週月曜日 第4木曜日 |
| 医療               | 13:30～15:30 | 第1水曜日       |
| 痴呆               | 14:00～16:00 | 第3水曜日       |
| 公的年金・保険          | 13:30～15:30 | 第1火曜日       |
| 税金               | 10:00～12:00 | 第2金曜日       |
| 健康・介護            | 10:00～16:00 | 第2木曜日       |

11月3日(祝)の医療相談は4日(木)に変更

☎025-285-4165

道院高原冬期休業 11月4日(木)から冬期休業となります。ご利用ありがとうございました。

## 交通事故

9月 7件 0人 8人  
16年累計 51件 死者 1人 傷者 53人

速度を抑えた安全運転を心がけましょう！

市のようす 9月末現在 人口 24,268人 男 11,859人 女 12,409人 世帯数 7,413



### 子育て講演会

子育てのコツをわかりやすく話します。ぜひ参加ください。  
 とき 11月26日(金)10時～11時30分  
 ところ 文化センター「学習室」  
 対象 未就学児を持つ保護者  
 参加費 無料  
 講師 高橋千恵子さん(乳児園こども家園長)  
 その他 保育ルームを開設します。希望者は、申込み時に申請(利用料100円)してください。  
 申込み・問合せ 11月18日(木)までに生涯学習課生涯学習係 ☎52-2020 または、保健福祉課健康づくり係 ☎52-5836、社会福祉協議会 ☎52-895

### 教室・講座

#### 誰でもできる応急手当 普通救命講習会

大切な人が突然ケガや病気にあそわれたとき、あなたは何か手当てをしてあげられますか？  
 とき 11月13日(土)から来年3月までの第2・4土曜日、10時～12時  
 ところ 文化センター「学習室」  
 受講料 五百円  
 講師 松田香月さん  
 定員 30人(先着順)  
 申込み・問合せ 参加費を添えて公民館 ☎52-2020

#### 筆で文字を楽しむ教室 (後期)

とき 11月13日(土)から来年3月までの第2・4土曜日、10時～12時  
 ところ 文化センター「学習室」  
 受講料 五百円  
 講師 松田香月さん  
 定員 30人(先着順)  
 申込み・問合せ 参加費を添えて公民館 ☎52-2020

#### おりなす

産業交流センター「おりなす」で行うパソコン講座の受講生を募集します。  
 インターネット応用  
 「Word」講座  
 内容 初心者から中級者向けの、Wordを中心としたインターネット講座です。  
 とき 11/2(火)・4(木)・9(火)・11(木)・16(火)・18(木)・19(金) 19時～21時  
 受講料 四千元  
 「インターネット入門」  
 内容 パソコンの構成や文字入力、インターネット・電子メールを学習します。  
 とき 11/7(日)・13(土)・21(日)・27(土) いずれも13時30分～

### 源氏伝承史跡めぐり

来年の日曜夜のNHK大河ドラマは源義経に決定しましたが、栃尾市には源氏ゆかりの伝承の地が3カ所あります。そこで、公民館と地域おこし推進室は、市内の源氏伝承史跡めぐりを行います。ぜひ、参加ください。

とき 11月13日(土) 8時30分～12時、文化センター前集合・解散  
 行き先 羽黒神社(小貫) 静御前の墓(栃堀) 古戸城跡(赤谷)  
 定員 25人(先着順)  
 参加費 100円(保険料)  
 申込み・問合せ 10月25日(月)から参加費を添えて公民館 ☎52-2020

### 平成17年度

# 保育所(園)への入所申込み開始

## 受付期間 11月8日(月)～26日(金)

平成17年4月1日からの市内保育所(園)への入所申し込みを受け付けます。

対象 就学前の児童で、保護者が就労や病気などのため、家庭で保育ができなくなった場合入所できます。

申込方法・場所  
 各保育所(園)、福祉事務所(保健福祉課内)または市のホームページに用意してある、入所申込書および関係書類に必要事項を記入し、入所を希望する各保育所(園)または福祉事務所に提出ください。



白山保育所「七夕まつり」。園児たちは願い事をつづり、大きな竹に飾り付けました(7月7日)

所得税額は、原則として父母の税額で決定しますが、家庭の状況により祖父母などの税額を含んで決定する場合があります。

同一世帯で2人の入所児童がいる場合、1人の児童は基準額の1.3人入所の場合、1人の児童は基準額の2分の1、1人の児童

受付期間 11月8日(月)～26日(金)  
 保育料 16年分の所得税額により決定します。なお所得税額が0円の場合、16年度分の市民税額などで決定します。

は無料となります。保育料の口座振替 保育料の納入は、納め忘れのない口座振替を利用ください。  
 その他 保育料には3歳未満児の主食および副食給食費、3歳以上児の副食給食費および

| 保育所名  | 所在地    | 定員      | 電話番号    |
|-------|--------|---------|---------|
| 市立    | 中央保育所  | 45人     | 52-3433 |
|       | 白山保育所  | 90人     | 52-4019 |
| 私立    | 芳香稚草園  | 90人     | 52-1768 |
|       | 善昌寺保育園 | 60人     | 52-3864 |
|       | 双葉保育園  | 120人    | 52-4402 |
|       | 東谷保育園  | 60人     | 52-2211 |
|       | 明星保育所  | 20人     | 52-3522 |
|       | みどり保育園 | 90人     | 52-3239 |
| 上塩保育園 | 20人    | 52-3833 |         |

入所の決定 入所の決定は、平成17年2月下旬までに文書で通知します。  
 問合せ 各保育所(園)または福祉事務所 ☎52-5836

#### 茨木童子の里で 鬼ざりまつり

とき 11月3日(祝)11時～14時  
 ところ 軽井沢集落センター  
 入場料 大人:千円、子ども:五百円  
 内容 地元産コシヒカリ100%のおにぎり、地元で採れた野菜やきのこが入った童子汁、煮付け、鯉こく、野菜や山菜・米・民芸品・加工品の即売、フリーマーケット など  
 問合せ 栃尾商工会 ☎52-4191

### その他

#### 市制施行50周年記念 市民芸能祭

市内の各地区公民館で活動している芸能グループが、日ごろの練習の成果を発表します。入場は無料。気軽にお出でください。  
 とき 11月21日(日)13時開場、13時30分～16時  
 ところ おりなす「てまりホール」  
 内容 民謡、カラオケ、寸劇、伝統芸能 ほか  
 出演予定 市内公民館分館、市内民謡団体、ふれあい歌声サークル ほか  
 問合せ 公民館 ☎52-2020

#### 第45回市民駅伝大会

とき 11月14日(日)雨天決行  
 受付 8時～、競技開始10時  
 ところ 刈谷田中学校 ほか  
 種目・参加基準・コース 下表のとおり  
 一般の部Bは、県陸上競技協会に登録している40歳未満の人の参加は不可  
 参加費 1チーム千円  
 保険は各チームで加入  
 申込み・問合せ 10月29日(金)までに参加費を添えて総合体育館内体育協会事務局 ☎52-571

#### 第45回市民駅伝参加基準など

|       | 参加基準                 | チーム編成          | コース   |
|-------|----------------------|----------------|---|
| 中学校の部 | 学校別に学年問わずチームを編成      | 監督1人、選手6人、補員1人 | 6区間17.1 刈中 大倉 旧JA入塩川<br>上塩小 二日町橋 JA下塩谷支店 刈中 |
| 一般の部A | 高校生以上の市内在住者または通勤・通学者 | 監督1人、選手4人、補員1人 | 4区間17.1 刈中 大倉 旧JA入塩川<br>二日町橋 刈中             |
| 一般の部B | 同上                   | 監督1人、選手3人、補員1人 | 3区間 6.8<br>上塩小 二日町橋 JA下塩谷支店 刈中              |
| 女子の部  | 中学生以上                | 監督1人、選手3人、補員1人 | 3区間 6.8<br>上塩小 二日町橋 JA下塩谷支店 刈中              |

### 花いっぱいコンクール 作品展

とちお花企画では、7・13集中豪雨災害など異常気象の中できれいな花を咲かせた団体の応募作品を展示します。

とき 11月1日(月)～6日(土) 8時30分～19時(ただし、1日・3日は17時15分まで、6日は11時まで)  
ところ おりなす「展示プラザホール」  
問合せ とちお花企画・矢沢 ☎ 53 6428

### NHK学園生徒募集

高等学校普通科(3年)

NHK学園は、全国のどこでもだれでも入学可能。放送を利用した特色ある教育課程で、3年間で高校卒業資格が得られます。基本は自宅での学習。登校は月1～2回です。  
対象 中学校を卒業した人、または平成17年3月卒業見込みの人 高等学校中退者 ほか  
募集期間 平成17年2月1日(火)～4月20日(水)まで(必着)  
高等学校選科(1年)  
大検の受検科目と同じ科目を1年間で8科目まで自由に選んで学習でき、単位を取得した科目は大検の「受検科目の検定」が免除されます。  
対象 中学校を卒業した人、または平成17年3月卒業見込みの人

### 風しんの予防接種を受けましょう

全国的に風しんが流行しています。特に、妊娠初期に風しんにかかる、「先天性風しん症候群」という難聴や白内障などの障害をもった新生児が生まれてくる場合があります。風しんはワクチンで予防できる病気です。風しんにかかったことがなく、予防接種を受けていない人で、次に該当する人は予防接種を受けましょう。  
妊婦の夫および子ども、同居家族10代後半から40代の女性(特に、妊娠希望者または妊娠する可能性の高い人)  
出産後間もない人  
問合せ 保健福祉課保健予防係 ☎ 52 5836

### 11月は「建設雇用改善推進月間」

厚生労働省では、建設業をより魅力ある産業として発展させるため、「夢築く建設の現場雇用改善」をスローガンに、建設業で働く人たちの雇用の安定・労働福祉の向上・労働災害の防止などの啓発活動を展開しています。建設事業主をはじめ、関係者の皆さんのご協力をお願いします。

なお、建設業の雇用改善を支援する助成金制度もありますので活用ください。  
助成金制度の問合せ：能力開発機構新潟センター ☎ 025 247 5321  
問合せ ハローワーク長岡 ☎ 32

### 年末調整説明会

とき 11月16日(火) 10時30分～12時  
ところ 産業交流センター  
おりなす2階会議室  
対象 市内の源泉徴収義務者  
問合せ 長岡税務署法人課 税第二部門 ☎ 35 872

### 1181

### 11月は「賃金不払残業解消月間」

11月は、「賃金不払残業解消月間」です。  
労使がともに協力しあい、加重労働を防ぎ、「賃金不払残業」をなくしましょう。  
都道府県労働局  
全国一斉無料相談ダイヤル ☎ 0120 897 933  
労働時間管理の適正化と、賃金不払残業解消に係る相談に応じます。  
問合せ 県労働局労働基準部監督課 ☎ 025 234 5922

### 第54回長岡商業高校定期演奏会「長商の夕」

とき 11月13日(土)開場17時30分、開演18時  
ところ 長岡市立劇場大ホール  
入場料 一般：五百円、小学生：三百円(当日はいずれも百円増)  
内容 ステージドリル、吹奏楽コンクール参加曲 など  
問合せ 長岡商業高校・岡崎 ☎ 090 2751 5533

## 農業委員会からのお知らせ

問合せ 農業委員会事務局 ☎ 52 2153

### 農業者年金に加入しましょう

農業者ならだれでも加入可能  
・60歳未満の国民年金第1号被保険者で年間60日以上農業に従事する人、農地を持たない農業者や家族従事者も加入できます。  
積立方式で安定した財政運営  
・将来受給する年金は自らが積み立てる方式となり、少子高齢化の進展にも対応でき、長期に安定した制度です。  
・確定給付型ではなく確定拠出型の積み立て方式であるため、運用のいかんにかかわらず、安定した運営が可能です。  
積立金は安定かつ効率的に運用  
・積み立てられた保険料は、農業者年金基金が債券を中心に安全かつ効率的に運用します。  
・年金原資の積立期間は安定性に配慮しつつ有利な運用を、年金支給期間は全額債券で安全性を重視した運用を行います。  
保険料の国庫助成  
・認定農業者など一定の要件を

### 新潟大学法律相談部 無料法律相談会

新潟大学法律相談部では、事前に電話受付を行い、無料法律相談会を開催します。  
事前受付  
とき 11月26日(金)～28日(日) 13時～19時  
電話 ☎ 025 268 6107  
025 268 0128

### 青少年研修センター 陶芸教室

とき 11月7日(日)・21日(日)・28日(日)、いずれも 9時30分～12時 13時30分～16時(ただし、28日(日)は合同で9時30分～12時)  
ところ 県立青少年研修センター(巻町越前浜5597-1)  
講師 青山真弓さん(陶たく会代表)  
対象 小学生以上  
定員 いずれも25人(先着順)  
受講料 いずれも三千円(教材費)  
持ち物 エプロン、タオル、履き など  
申込み・問合せ 10月30日(土)までに県立青少年研修センター ☎ 0256 77 2111

### 農地の貸し借りは 利用権の設定で

農業委員会は、権利の設定という形態での農地の貸し借りを

### 全国農業新聞 講読申込受付中

同新聞は、全国農業会議所が週一回郵送で配達する農業関係の新聞です。料金は月額六百元。講読の申し込みは、地元農業委員または農業委員会事務局まで連絡ください。

(10) 定員の状況

ア部門別職員数の状況（各年4月1日現在）

Table with columns: 区分, 職員数, 対前年増減数. Rows include 一般行政部門, 特別行政部門, 会計企業部門.

(注) 職員数は一般職に属する職員数であり、地方公務員の身分を保有する休職者、派遣職員などを含み、臨時または非常勤職員を除いている。

イ 平成16年の職員数の増減状況

Table with columns: 部門, 増員数, 減員数, 差引, 主な増減理由. Rows include 一般行政部門, 特別行政部門, 会計企業部門.

(11) 定員適正化計画の数値目標および進捗状況

①定員適正化の目標

第1次定員適正化計画（平成7年度から平成11年度）では、全体で15人の職員数の削減を行った。引き続き、第2次定員適正化計画を策定（平成12年3月1日）し、平成12年度から平成16年度の5カ年で16人の削減を図る。

②定員適正化手法の概要

次の手法により、定員適正化に努めています。

Table with columns: サンセット方式, 民間委託, 組織機構の改革, 事務の合理化・OA化. Rows describe various personnel management strategies.

③定員適正化計画の年次別進捗状況（実績）の概要 (人)

Table with columns: 計画職員数, 実績職員数, 差引(実績-計画). Rows show personnel numbers from 平成11年度 to 平成16年度.

Table with columns: 区分, 全職種. Rows include 特殊勤務手当 (15年度), 代表的な手当の名称.

Table with columns: 時間外勤務手当, 支給総額. Rows show 15年度 and 14年度の支給総額と1人あたり支給年額.

(16年4月1日現在)

Table with columns: 区分, 内容, 国の制度との異同, 国の制度と異なる内容. Rows include 扶養手当, 住居手当, 通勤手当.

(9) 特別職の報酬等の状況（16年4月1日現在）

Table with columns: 区分, 給料月額等. Rows include 給料, 報酬.

栃尾市の職員給与・定員管理等の公表

市職員の給与や職員数のあらましと、国および新潟県職員との比較を市民の皆さんに公表します。

(6) 一般行政職の等級別職員数の状況（16年4月1日）

Table with columns: 区分, 1級, 2級, 3級, 4級, 5級, 6級, 7級, 8級, 計. Rows include 標準的な職務内容, 職員数, 構成比, 参考.

(注) 1. 栃尾市の給与条件に基づく給料表の級区分による職員数です。2. 標準的な職務内容とは、それぞれの級に該当する代表的な職名です。

(7) 昇給期間短縮の状況

Table with columns: 区分, 一般行政職, 技能労務職. Rows show 15年度 and 14年度の昇給期間短縮率.

(8) 職員手当の状況（平成16年度支給割合）（16年10月1日現在）

Table with columns: 区分, 栃尾市, 国. Rows include 期末手当, 通勤手当, 退職手当.

(注) 退職手当の1人あたり平均支給額は、平成15年度に退職した職員に支給された平均額です。

(1) 人件費の状況（普通会計決算）

Table with columns: 区分, 住民基本台帳人口, 歳出額A, 実質収支, 人件費B, 人件費率(B/A), (参考)14年度の人件費率.

(注) 人件費には、特別職に支給される給料、報酬を含みます。

(2) 職員給与費の状況（一般会計予算）

Table with columns: 区分, 職員数A, 給料, 職員手当, 期末・勤勉手当, 計B, 1人あたり給与額(B/A).

(注) 1. 職員手当には退職手当を含みません。2. 給与費は当初予算に計上された額です。

(3) 職員の平均給料月額および平均年齢の状況（16年4月1日現在）

Table with columns: 区分, 一般行政職, 技能労務職. Rows show 栃尾市 and 新潟県.

(4) 職員の初任給の状況（一般行政職 16年4月1日現在）

Table with columns: 区分, 決定初任給, 採用2年経過日の給料額. Rows include 大学卒, 高校卒.

(5) 職員の経験年数別・学歴別平均給料月額の状況（16年4月1日現在）

Table with columns: 区分, 経験年数10年, 経験年数15年, 経験年数20年. Rows include 栃尾市, 新潟県.

(注) 経験年数とは、卒業後直ちに採用され、引き続き勤務している場合の年数です。

11月9日(火) 15日(月)

# 全国一斉「秋の火災予防運動」

統一標語

火は消した？ いつも心にきいてみて

11月9日午前8時30分、各地区と消防署のサイレンを吹鳴。半鐘を打鐘します。



## 期間中の主な行事

幼年消防クラブ員による街頭広報  
婦人防火クラブ員による防火広報  
地元消防団員による各家庭への防火指導と火災予防チラシの配布  
大勢の人が働く事業所などに対する防火査察・消防訓練  
70歳以上の高齢者世帯(一部)の査察

## 防火防災展

とき 11月12日(金)12時30分～17時  
13日(土)9時～17時  
14日(日)9時～16時  
ところ 総合体育館「ロビー」  
内容 消火器や消防車両写真の展示、消防活動の紹介など  
老朽消火器の回収  
とき 14日(日)10時～15時  
料金 10型まで：千五百円  
20型：二千五百円  
市内の消火器販売店でも、随時回収を行っています。

## 11月9日は「119番の日」

栃尾市の9月末日までの緊急出動は「火災13件・救急51件・救助24件」で、そのほとんどが119番通報によるものです。

### 家族の尊い生命と貴重な財産を守る「119番」

早い通報で最小限の被害もし、あなたの家で火事や急病人などが発生したら、あなたは落ち着いて正確に119番通報ができますか？  
もし慌てて場所や内容を正しく伝えられなければ、消防車両などの現場への到着が遅れてしまい、被害が拡大し大惨事になったり、助かるはずの尊い命が失われてしまったりする場合があります。

目標となるもの(商店の前、隣など)を話す。  
使用している電話番号を話す。  
火事・救急の内容を話す。

### 119番通報

栃尾市内で携帯電話から119番通報すると、長岡市消防署につながり、それから栃尾市消防署に転送されます。



携帯電話からの通報は、次のことを守ってください。  
事故現場が栃尾市であること  
を告げる。  
車の場合は停車し、歩行の場合は歩きを止めて通報する。  
通報後10分位は、電源を切らない。(消防署から問い合わせをすることがあります)

### 緊急通報要領

『局番なし』119番をダイヤルして「火事か」「救急か」を話す。  
場所(住所・番地)を話す。  
氏名(世帯主氏名など)を話す。

杜々の森「アトレとど」  
展示コーナー

栃尾おかめかぼちゃ作品展(栃尾かめかぼちゃの会)  
11/6(土)～17(水)

これから寒い季節を迎え、家庭や職場で暖房器具を取り扱う機会が多くなり、火災の危険が増えることから、今年も11月9日の「119番の日」を初日に全国一斉に「秋の火災予防運動」が実施されます。  
栃尾市では、今年に入って建物火災が7件、その他の火災が6件発生し、1名の尊い命が失われました。  
この機会に「火は消した? いつも心にきいてみて」を合言葉に、火災予防に努めましょう。

問合せ 栃尾市消防本部警防課予防係 ☎ 52 1155

## デイスカパー・グアム

～常夏の冒険～

### 参加者募集

(財)国際青少年研修協会では、国際交流や自然を体験する「デイスカパー・グアム」常夏の冒険」の参加者を募集します。  
とき 12月25日(土)～31日(金)  
ところ グアム島  
内容 島内探検、海水浴、料理体験、ホームステイなど  
対象 小学3年生以上中学生3年生まで  
定員 30人(先着順)  
参加費 十九万八千円(航空券、

食費、教材費、保険など)  
申込み・問合せ 11月5日(金)までに(財)国際青少年研修協会 ☎ 03 3359 8421

Email: info@skk.or.jp

## 長岡・小千谷地区

### 合同就職面接会

とき 11月10日(水)13時30分～16時  
ところ ハイブ長岡  
対象 平成17年3月新規学校卒業予定者および一般求職者  
内容 参加企業(約70社)との個別面談



厚生労働大臣認可

## Sマークを

ご存じですか

標準営業約款制度(Sマーク)は、法律で定められた消費者を保護するための制度です。  
厚生労働大臣認可の約款に従って営業することを登録した、「理容店」「美容店」「クリーニング店」では、店頭でSマークを掲げています。  
Sマーク登録店は、仕事やサービスの内容、施設や設備の内容、事故が発生した場合の賠償保険について正しく表示している、信頼できるお店です。

## 生活衛生融資相談

飲食店、食肉販売店、理・美容業、クリーニング業などの皆さんを対象に、各種融資などの相談を行います。

## 献血の本人確認に協力ください

日本赤十字社では、従来から献血会場において献血手帳の提示をお願いしていますが、10月1日からさらに輸血用血液の安全性を高めるため、献血の際に本人確認を行っています。

免許証や学生証などの身分証明書の提示に協力をお願いします。

問合せ 県赤十字血液センター業務課 ☎ 025 230 1702

## 長岡きたまち献血ルーム

とき 年中無休(大晦日、元旦は休み)9時30分～17時

ところ 長岡市喜多町1113 1

問合せ い0120 056 339

## 献血車がやってきます

とき 11月16日(火)10時～12時30分、13時30分～15時30分

ところ 市民会館

## 県立自然科学館

### 11月の催物

プラネタリウム秋番組  
「プラネット・ハンター」  
「第二の地球を探せ!」  
とき 11月28日(日)まで  
観覧料 大人二百円、小・中学生百円、幼児無料  
アメリカ伊能大図  
とき 11月19日(金)  
各種教室 23日(祝)13時30分～14時30分  
「ヒックリ、ドッキリ、おもしろ電気実験」、13時「音楽と科学のふれあい広場」7日(日)9時30分「第22回マイクログラム東北信越地区大会(要予約)」、9時30分「全国中学生創造アイデアロボットコンテスト新潟県大会(見学のみ)」、11時「昼間の月や金星を観察しよう」、13時14時～15時「ブン」  
「ブン」マ、14日(日)13時～15時「からくりの世界」  
13時30分「不思議な生物? : 恐竜を調べよう(要予約)」、21日(日)13時「講演会『伊能忠敬と地図とその魅力』」、27日(土)15時40分「プラネタリウム星空散歩」28日(日)11時～13時30分、14時30分「展示ワンポイント解説」、13時～14時「折りたためる地球儀」  
教室によっては、入館料のほかに参加費が必要な場合があります。  
休館日 毎週月曜日(ただし、祝日の場合は火曜日)、16日(日)  
問合せ 県立自然科学館 ☎ 025 2883 3331  
http://www.lanet.gr.jp/nsni/index.html

とき 11月9日(火)13時～15時  
ところ 長岡地域振興局健康福祉環境部(長岡市川崎町)  
内容 店舗の内装・増改築、機械設備の更新・増設、支店

開設、新規開業などの融資のほか、気軽に相談ください。  
問合せ (財)新潟県生活衛生営業指導センター ☎ 025 283 5900

文化センター  
ギャラリーとちお

愛石展(愛石会)  
11/2(火)～10(水)

おもと展(栃尾蘭万会)  
11/13(土)・14(日)

平成16年11月4日

市民の皆様へ

栃尾市地震災害対策本部  
☎52-2151

◆泉田新知事が市内を視察

泉田裕彦新潟県知事は11月1日、中越地震の被害状況を把握するため来栃しました。馬場市長は、国・県道をはじめ主要な道路の早期復旧など、復興に向けた県の強力な支援を要請しました。要請を受けた知事は、栃尾市の生命線である国道351号の本津川～長岡市宮路町間を視察。「一日も早い復旧を目指して工事を急ぐように」と、県の担当者に指示しました。



担当者に復旧工事を指示する県知事

◆主要道路の通行禁止区間（11月3日現在）

| 路線名     | 通行禁止区間            | 備考        |  |
|---------|-------------------|-----------|--|
| 国道 351号 | 新榎トンネル～乙吉交差点(長岡市) |           |  |
| 市道      | 栃尾山古志線            | 半蔵金～田代    |  |
|         | 栃尾守門線             | 新山～守門村福山  |  |
|         | 西中野俣小平尾線          | 西中野俣～杜々の森 |  |
|         | 入塩川上檜出線           | 入塩川～上檜出   |  |
|         | 赤谷来伝松尾線           | 来伝橋～松尾    |  |
|         | 吹谷繁窪線             | 繁窪～吹谷     |  |

※ 国道351号本津川～比礼間が11月3日に、県道見附栃尾線の観音坂が本日11月4日にそれぞれ開通しました。道路状況には十分注意し、通行してください。

【問合せ】 建設課☎52-5825

◆被災住宅の無料相談会

栃尾市災害対策本部は、栃尾市建築組合の協力により、中越地震で被災された住宅の無料相談会を開催します。希望される方は、お気軽に相談ください。

相談会  
とき 11月13日(土)・14日(日)、いずれも午前9時受付開始  
ところ 産業交流センター「おりなす」

問合せ  
建設課道路住宅係☎52-5825  
栃尾市建築組合事務局(栃尾商工会内)☎52-4191

◆環境クリーンセンター(楡原)被災品の休日受付

◎直接搬入受付時間  
11月6日(土)・7日(日) …… 8:30～17:00  
11月13日(土)・14日(日) …… 8:30～17:00

【問合せ】 環境衛生課☎53-2477

◆被災建築物応急危険度判定

地震により被災した建物は、その後発生する余震などで倒壊したり、物が落下したりして人命に危険を及ぼす恐れがあります。そこで市は、国および各県や市の協力を得て、応急危険度判定士(都道府県知事が認めた建築技術者)による被災建築物の調査を行い、その建築物が使用できるか否か応急的に判定しています。

調査は無料です。調査を希望される方は、区長さんを通じてお申し込みください。なお、この調査は、り災証明のための被害調査ではありませんので申し添えます。※ 被災住宅の無料相談や住宅修繕のあっせんについては、栃尾市建築組合の無料相談をご利用ください。

＜判定＞  
危険(赤紙) ……この建物に立ち入ることは危険です  
要注意(黄紙) ……この建物に立ち入る場合は十分注意してください  
調査済(緑紙) ……この建物は使用可能です

【問合せ】 建設課☎52-5825

「ガスが出ない?」…まずガスメーターの確認を!

現在、各家庭に取り付けてあるガスメーターは、いろいろな安心機能を備えた、「マイコンメーター」になっています。その機能のひとつとして、震度5以上の地震があり、ガスを使用していた場合に自動的にガスを止める地震しゃ断機能があります。

ガスが出ない場合、まずマイコンメーターを確認してください。異常があつてマイコンメーターがガスを止めた場合、表示ランプが点滅しています。その場合は、下の手順により復帰操作をお願いします。

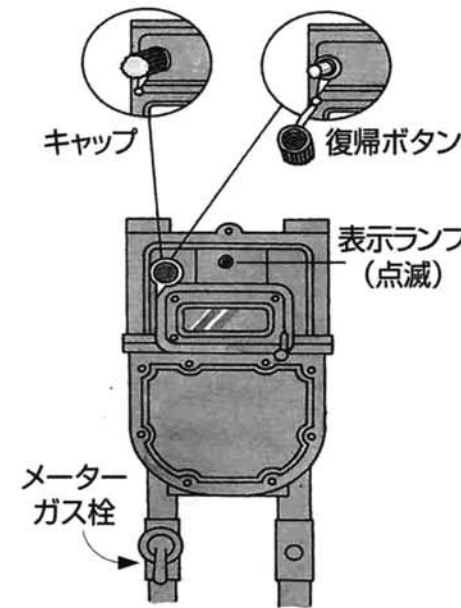

復帰操作の手順

- ① ガス機器の使用をやめる
- ② キャップを外す
- ③ 復帰ボタンを押す
- ④ 3分間お待ちください

すべてのガス栓・器具栓を閉めてガス機器の使用をやめてください。ただし、メーターガス栓は閉めないでください。

表示ランプの左側にある復帰ボタンのキャップを、左に廻して外してください。

この間にガスメーターがガス漏れを調べますので、ガスを使用しないでください。約三分経過後、異常がなければ表示ランプの点滅が終わり、ガスが使用できます。(キャップを戻す)

復帰操作をしても点滅が止まらず、ガスが出ない場合は、ガス水道局まで連絡ください。  
☎52-5826



※ 中越地震の際は、皆さんからマイコンメーターの復帰操作を行っていただきました。ご協力ありがとうございました。厚くお礼申し上げます。

11月12日(金)の「上方演芸会公開録音」は中越地震により中止します

11月7日(日)は「合併することについての可否を問う住民投票」の投票日です