



広報 越路

1978
6/1
No. 159

■ 発行 / 越路町役場 (新潟県三島郡越路町) TEL (02589) 2-3111 ■ 印刷 / 大川印刷株式会社



岩田、川向の不燃物捨場

おしらせ 6月 広報カレンダー

1 木	防火デー 結核検診、B.C.G (2:00~3:00浦区事務所)	17 土	
2 金		18 日	
3 土		19 月	
4 日	虫歯予防デー	20 火	心配ごと相談 (1:00~4:00福祉センター) 国民年金相談日 (9:00~4:00役 場) 乳児検診 (2:00~3:30浦区事務所)
5 月	戦没者慰霊祭 (岩塚地区)	21 水	行政相談 (9:00~2:00役 場) 高令者職業紹介 (1:00~4:00福祉センター)
6 火	心配ごと相談 (1:00~4:00福祉センター)	22 木	
7 水		23 金	
8 木		24 土	
9 金		25 日	
10 土		26 月	
11 日		27 火	心配ごと相談 (1:00~4:00福祉センター)
12 月		28 水	
13 火	心配ごと相談 (1:00~4:00福祉センター)	29 木	
14 水	乳児検診 (2:00~3:30 塚野山集落開発センター)	30 金	
15 木	乳児検診 (2:00~3:30福祉センター) 戦没者慰霊祭 (塚山地区)	乳児検診対象者 生後4カ月~12カ月の乳児	
16 金	乳児検診 (2:00~3:30岩田公民館)		

火事・救急車は
一・九番へ

「環境週間」はじまる

六月五日から、例年どおり「環境週間」がはじまります。
今年のテーマは「よりよい環境を求めて」。
ごみに埋もれた町にならないよう、私たち一人ひとりが、ゴミを出さない努力をして、量を減らしていくことを心がけたいものです。ゴミは決められた日時、場所にキチンと出しましょう。

町の人口

住民基本台帳人口 (4月末日現在)

		前月比
世帯数	3,154戸	+4
人口	13,955人	+12
内訳		
男	6,819人	+13
女	7,136人	-1

ちよつとした油断が死を招く

子供の水死事故、五月十日現在十四人(県内)

毎年六月に入ると、いたましい子ども(中学生以下)の水難事故が目立ってふえます。

子どもの水の事故は、四季を問わず一年中発生していますが、とりわけ六月〜八月の夏場がピークです。例年、まず六月に幼児の用水路での事故が目立ち、次いで七月〜八月の夏休みに入ると、小中学生の海や河川などでの事故がふえてきます。

越路町でも昨年は四件の水難事故が発生し、そのなかでも人工呼吸によって幼い命をとりもどしたという事故もありました。

このいたましい水死事故は、毎年同じように繰り返されています。一体、どんなところに問題や盲点があるのかを、真剣に反省し考え、みなければなりません。

子供の水死事故を防ぐには、監護の徹底を期する以外に決定的なキメ手はみあたらないようです。

しかし、家庭と地域が力を合わせ、次のことをいまず実践すれば、いづらかでも効果が上がるものと考えられます。



- 一、子守りについての注意
 - 留守番や炊事のかたてまでは無理が生ずるので、専門の子守りをつけよう。
 - 幼児は言葉で注意してもわからないので、目と行動でしっかりと監視しよう。
 - 眠っているからとか、静かに遊んでいるからといって油断は禁物である。幼児は思いついたとたんに、別の行動に移るので注意しよう。
- 二、家庭周辺の危険防止
 - 幼児の水死は、そのほとんどが家庭内やその周辺でおきている。浴槽、バケツ、下水溝、洗濯機など例をあげれば限りがないが「まさか」と思うところに意外な落とし穴があることをよく認識しよう。
 - 幼児の場合、水の深さや量に關係なく事故につながる。庭池や下水溝などには絶対近づけないか、近づいてもだいたいよぶなように完全な危険防止の措置を講じておこう。
- 三、地域ぐるみの安全対策
 - 幼児が危険な場所で遊んでいるときは、すぐに注意してやめさせるか保護者に連絡しよう。
 - 地域の河川や用水路、堀等で危険と思われる場所があるときはその管理者に対して改善の申し出をしよう。
 - 簡単な防護柵や注意を促す看板等は、地域のみならず工夫しあって自衛の措置を講じよう。

覚えておきたい人工呼吸法

万が一の場合に備えて、人工呼吸法を覚えておきましょう。

呼吸の止まった人には、心臓が止まる前に、一刻も早く人工呼吸により肺に酸素を送りこまなければなりません。それには、手で胸部を広げたり締めたりして空気を送り込む手法といわれるものと、口から口へ、または口から鼻へ直接息を吹き入れる呼吸蘇生法といわれるものがあり、特に呼吸蘇生法は、だれにでも簡単にでき、効果が大きいところから現在最も優れた人工呼吸法といわれています。

口対口の人工呼吸法

- ① 気道確保
 - 口、鼻から始まり肺までの空気の通路を「気道」といい、呼吸を停止した人に対しては、まず気道を開通させることが最も大切な緊急措置となります。
 - 手順は、一方の手を患者の首の下にあてがい、上に押し上げるようにし、もう一方の手は額にあて頭部を最大限後方に傾け、下あごを前方に引き出して口を大きくあける。
 - 乳幼児の場合は、首がしなやかに、首が首を十四日以内に
- ② 鼻をふさぐ
 - 鼻から空気のもれるのを防ぐため、片手で鼻をつかむか頬を鼻の穴に押しつける。
- ③ 息を吹きこむ
 - 深く息を吸ってから、口を大きく開けて患者の口の囲りにかぶせ患者の胸が軽くふくらむまで息を吹きこむ。成人には強く、小児には静かに、幼児は肺の破裂を避けるため、プツと軽く吹くだけにしてください。
 - なお、小児・幼児の場合は、顔が小さいので、口と鼻の両方から吹きこんでもかまいません。
- ④ 口を離し、呼吸をさせる
 - 口を離すと、患者は自然に吹きこまれた息をはきだします。患者の胸が下がっていくのがわかり、人工呼吸が効果的に行なわれていることが確認できます。
 - 呼吸が終わったら、また吹きこみますが、最初の三〜五回は早く強く反復し、以後は五秒に一回の割合(一分間に十二回)で吹きこみます。
 - 小児・幼児の場合は三秒に一回ぐらゐの速さで、軽く肺をふくらませるとよいでしょう。

婦人の大敵

子宮がん検診をぜひ受けましょう

最近、私たちの身の回りはほんとうに変転目まぐるしいものがあり、その中で生活する私たちの体調も知らず知らずの間に狂いがちです。特に中年層以上になつてくると、この速い社会の変転についてゆくのには大変骨の折れる時代になつてまいりました。このため以前経験したことのない年令の不相応の疲れを感じたり、五体のいづれかに不調を訴え悩んでいる人々が非常に増えています。

大変恐ろしい婦人病の一つ「子宮がん」の魔の手も、皆さんの健康を蝕もうと絶えず狙っています。そして、一旦その魔の手にかかり身の変調を感じてからでは、



皆さんの一人ひとり、自分の健康は自分で守っていくという自覚のうえに立って、健康な人でもこの検診を受けることによって、自分の健康を確認し、安心して生活を続けるために、また不幸にして軽い症状が発見された人は、一日も早く専門医の治療を受け、完治して吾が家のしあわせを守ってください。

この事業は次の通り実施します。

検診料

○留守番や炊事のかたてまでは無理が生ずるので、専門の子守りをつけよう。

○幼児は言葉で注意してもわからないので、目と行動でしっかりと監視しよう。

○眠っているからとか、静かに遊んでいるからといって油断は禁物である。幼児は思いついたとたんに、別の行動に移るので注意しよう。

○幼児の場合、水の深さや量に關係なく事故につながる。庭池や下水溝などには絶対近づけないか、近づいてもだいたいよぶなように完全な危険防止の措置を講じておこう。

○幼児が危険な場所で遊んでいるときは、すぐに注意してやめさせるか保護者に連絡しよう。

○地域の河川や用水路、堀等で危険と思われる場所があるときはその管理者に対して改善の申し出をしよう。

○簡単な防護柵や注意を促す看板等は、地域のみならず工夫しあって自衛の措置を講じよう。

三、地域ぐるみの安全対策

○幼児が危険な場所で遊んでいるときは、すぐに注意してやめさせるか保護者に連絡しよう。

○地域の河川や用水路、堀等で危険と思われる場所があるときはその管理者に対して改善の申し出をしよう。

○簡単な防護柵や注意を促す看板等は、地域のみならず工夫しあって自衛の措置を講じよう。

千四百円(一般世帯員 九百円)のところで農協組合員 七百元(町の補助が五百円、農協組合員には農協から二百円の補助が加算されます。)

受診申込

農協婦人部の役員が受診の勧めに回りますので農協経由で、農協婦人部のない地区は隣組班長が取りまとめ総代経由で。

申込期限

先に回覧でお知らせ済みですが、特に追加希望の方は役場保健衛生係か農協へ。

検診日時・場所

六月一日、十三日、二十一日、二十三日、二十八日、七月六日、時間と場所は申込状況により事前に受診券でお知らせします。

診断通知

受診結果が町へ届き次第、受診者個々に通知します。

集団指導

大字等で事後指導希望の地区及び第二次(精密)検診を要する受診者の多くでた地区には、保健所に協力を要請して検診結果に対する対処方法の集団指導を行ないます。

この機会をのがさず一人でも多くの町民から検診を受けられるようお勧めします。

○不明の点は役場保健衛生係又は農協へお問い合わせください。

国保のこころえ

世帯主は、自分の世帯に属する被保険者の資格に異動のあった時(他の健康保険に入った時、他の健康保険をやめた時、他の市町村へ転出した時、転入してきた時、新たに生まれた時、死亡した時)は、必ず十四日以内に届出をしなければなりません。

〃こんなとき世帯主は必ず届出を十四日以内に〃

国保にはいる場合		国保をやめる場合		その他	
届出をしなればならない場合	持参するもの	転入してきたとき	印かん	町内で住所が変わったとき	印かん、被保険者証
職場等の健康保険をやめたとき	印かん、職場の健康保険をやめた証明書	転出するとき	印かん、被保険者証	世帯主や氏名が変わったとき	印かん、被保険者証
子どもが生まれたとき	印かん、母子手帳、被保険者証	死亡したとき	印かん、被保険者証、死亡を証明するもの	世帯をわけたりいっしょにしたとき	印かん、被保険者証
生活保護を受けなくなったとき	印かん、保護廃止通知書	生活保護をうけるようになったとき	印かん、被保険者証、保護決定通知書	保険証をなくしたとき	印かん
職場の健康保険にはいつたとき	印かん、両方の被保険者証(職場の保険証が未交付のときは証明できるもの)	職場の健康保険にはいつたとき	印かん、被保険者証	高額療養費の支給を受けるとき	印かん、被保険者証

※不明の点は役場国保係におたずねください。TEL 2-3108

善意の紹介

去る四月二十日に死去された、飯島横山武夫さんのご遺族より社会福祉関係に役立ててほしいと十万円のご寄付がありました。

町では、社会福祉協議会で受け入れ、ご寄付の趣旨を生かした使途を考えてゆくことになりました。

あらためてお礼申し上げます。

衛生週間

6月4日～6月10日

六月四日をムシと読ませるようになったのは意外に古く昭和三年日本歯科医師会の提唱によるものといわれています。単なる語呂合わせではありませんが、今ではたいへんよく知られた日となっております。しかし、適切な処置がされず放置されている歯科疾患が多いことも指摘されています。

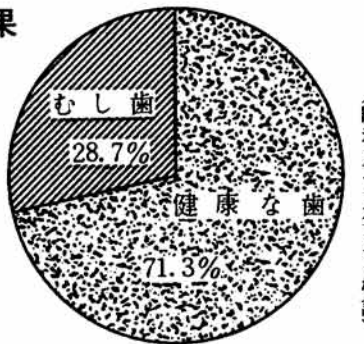
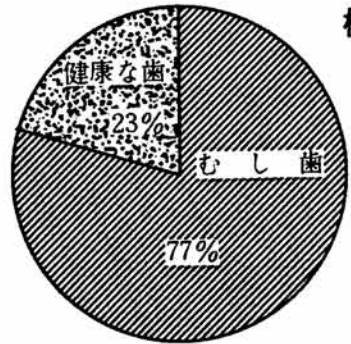

この図表で示されているように三才児になると七十七パーセントがむし歯をもっています。歯は健康のもと、といわれるだけに背すじの寒くなるような数字です。丈夫な強い歯をつくるためには、乳歯の芽は妊娠第六週目頃からできはじめ、生まれるときには、もう顎の中ではほぼできあがっています。妊娠中偏食をせず、バランスのとれた食事の工夫をし、全身

の健康に十分注意しましょう。

むし歯の予防は お母さんの手で

前歯がそろったら(二才頃)小さなやわらかい歯ブラシで軽くこすってよごれをとってやる。一才頃からお母さんが手伝ってみがく歯ぶらしは口にあつた大ききで、歯みがき剤は必要ありません。おやつはお子さんととって楽しいものです。二度の食事と同じように栄養を考えて与えましょう。むし歯予防のために、牛乳や果物など水分の多いものと、お菓子を組み合わせるとよいでしょう。

むし歯の原因の一つには、最近のお菓子がやたら甘すぎるということ。三才から六才ぐらいまではからだに糖分を要求している年頃でもあり、お菓子を与えないわけにはいきませんが、糖分をおさえたお菓子を与える。お菓子を食べたらうがいさせるよう心がけ、お父さん、お母さんの愛情深い育児で、お子さんの歯を守ってあげましょう。

むし歯の予防方法は、各人の予防努力による以外ありません。きわめて日常的な生活の中での知識と努力をつまむ重なることがむし歯予防法だからなのです。子どもにどうやって自己管理能力をつけさせていくかということにかかっているといえるでしょう。

歯が痛みだすことは、むし歯を治療しないでおくことが原因です。歯医者で治療することも大切ですが、急に痛みだしたときの応急手当の方法は……。

《痛い部分をきれいに》 つま楊枝の先にオキシドールをつけて、むし歯の穴のかすをとり、ぬるま湯に食塩を少し入れて、痛みのある部分によくいきわたるように、うがいをします。

《痛みがひどいときは》 口の中を清潔にして、大人の人であれば小さな綿球にヨードチンキをひたし、痛い部分に押し込みます。このときヨードチンキが舌や歯ぐきにふれないよう注意してください。

むし歯が大きく痛みがひどいときは、小さな綿球をぬらしてアスピリンの錠剤を粉にしたものをつけてむし歯の穴に押し込むようにするとよいでしょう。

なお、胃腸薬のクレオソートを痛いところに押し込むこともよいでしょう。これは子供にも安全で、殺菌作用と痛みをとる作用があつて効果的です。

《氷のうで冷やすことも》 一つ)なお痛みがとれないときは、アスピリンを服用するほか、同時に、痛む方の頬をぬれタオルか氷のうで冷やすことも一つの方法です。

このように応急手当で痛みはとれても、むし歯は完全になおったわけではありません。さらに大きくならないように早く歯科医の治療を受けることが大事です。

家庭の医療

歯痛の応急処置

6月分有線放送番組予定表

月日	曜	タイトル	内容	放送者
6・2	金	政府の意	知っておきたい地震の知識	有 放
5	月	営農7ワー	昭作病害虫防除	普及 所
7	水	役場だより		
8	木	生活の窓	乳 癌	中央病院
9	金	学校だより	初夏の東谷	東谷小学校
12	月	営農だより(西)	水管理と中干し	来迎寺農協
14	水	役場だより		
15	木	暮らしの窓	生活の中の整理整頓	普及 所
16	金	マイク訪問	明るい家庭作り推進協議会会長訪ねて	有 放
19	月	営農だより(西)	農事相談	塚山農協
21	水	共済だより	昭作防除について	共 済 組 合
22	木	学校だより	生徒総会の様子	越路中学校
23	金	防災だより	集中豪雨に備えて	
26	月	営農7ワー	梅雨時の健康管理	普及 所
28	水	役場だより	工事によるガス事故防止について	
30	金	有 放 広 場	農村における集団検診の認識	有 放

図書の貸出方法が

今月から変わります

福祉センターでは、図書の貸出しを昨年の四月から行なっていますが、貸出し方法が六月一日から次のように変わりますので、皆さんのご協力をお願いします。

- 一、氏名を登録すること
- 二、氏名を登録して「図書貸出券」の交付を受けてください。
- 三、氏名の登録用紙は、福祉センターにあります。中学生以下の登録申し込みは保護者の署名・押印が必要です。子どもさんに登録用紙を渡しますのでお手数でも記入のうえ提出してください。
- 四、図書室の利用時間は、午前九時から午後四時三十分までです。
- 五、休館日 毎週月曜日、毎月第二日曜日、及び十二月二十八日から一月四日までが休館日になります。
- 六、閲覧方法は、図書室を利用するときは、受付で「図書室利用票」の交付を受けてください。
- 七、図書室利用票に必要事項を記入し、帰るとき必ず受付にお返しください。

二、図書を借りるときは、図書貸出券がないと借りることができません。図書貸出券を忘れずにお持ちください。低学年の図書貸出券はご希望があればセンターで預かります。

貸出期間は五日以内で、一人図書百五十冊補充

福祉センターでは、県立新潟図書館から百五十冊の図書を借り受けましたので利用に供します。

特別減税の

還付について

今回、昭和五十二年分所得税の特別減税が行なわれ、次の金額が還付されることになりました。

- 一、還付される金額は、本人は六千円、控除対象配偶者や扶養親族は一人につき三千元として計算した金額です。ただし、昭和五十二年分の所得税額の方が少ないときはその税額までとなります。
- 二、そこで、そのあらましを説明しましょう。
- 三、《還付を受けられる人》 還付を受けられるのは、昭和五十二年分の所得税を納めた人です。ただし、利子・配当などの源泉分離課税の所得税については還付されません。
- 四、《還付方法とその手続》 ①サラリーマンの場合 本年六月一日現在において昨年と同じ会社に勤務しているサラリーマンは、六月・七月ごろ、勤務先から還付されます。しかし、給与以外に所得があつたり、二か所以上から給与をもらっているために確定申告をした人で、勤務先から還付しきれない分があるときは、その分については、次に説明する「事業所得者などの場合」と同じ方法で還付されます。
- 五、②事業所得者などの場合 事業所得者など確定申告をして納税した人は、六月末ごろに税務署から特別減税についてのお知らせが送付されますから、これに同封してある還付請求書用紙に所要

危険物取扱者試験と講習会のお知らせ

昭和五十二年度、第一回危険物取扱者試験を次のとおり実施します。

- 試験日時 七月二十六日(水) 午前九時三十分
- 試験の種類 甲種、乙種(第四類)、丙種
- 試験の場所 長岡市新大工学部
- 受験願書の受付期間

合格者の発表は八月中旬に合格者に通知するとともに、新潟県報に登載されます。

なお、受験願書は越路町役場消防々災係に用意してありますので、所定の用紙を使用してください。

講習日時 〇乙種講習 六月二十一日から 六月二十二日まで 午前九時から十六時

講習の場所 長岡市明治生命ビル

文芸欄

作文

吉恵ちゃん

塚山小学校六年 大橋洋子
 三月十日、それは私の父の生まれた日でもあり、私の妹の生まれた日でもあった。この子は、女の子。よかった、と思った。
 この子は、そばにいる子が泣いても、泣かないのです。
 「泣かないなんて、この子は、強い子になるね。」と、母にいったら、母は、「でも、これから泣くかもしれないよ。」と、いいましたが、この子は、ぜんぜん泣かないのです。

俳句

越路俳壇

大矢銀風子 青き踏む保母手をあげて園児の輪
 全 人
 ひとときき蟬とたわむれ下校の子
 永橋 雪人 指先にころがし散らし種子を蒔く
 全 人
 密漁船追ふて連日の巡視船
 若林 雲峰 若林 雲峰
 ひとつひと波紋の生くる靉を播く
 全 人

いやがて、この子は、病院から退院してきました。かわいくって、かわいくって。でも、この子は、この時、まだ、ぐっすりとおねていました。ね顔が、とつてもかわいんだ。小さな口。大きな目。ちよつと低めの鼻。みんな、みんなかわいかった。そして、私はこの子が大好きになった。
 無事に、赤ちゃんも退院してきて。あと、残るのは名前だった。私は、名づけ親になろうと、必死で名前を考えた。かわい名前や希望をもった名前などで、全部で

新任の若き教師に風光る

丸山 芳次 見はるかす青き踏む子等たの中に
 全 人
 瑣事ながら用足りてゆく連日かな
 堀井 麦洋
 迷い雲ひろがり曇る連日かな
 全 人
 縄とびの縄ひらひらと光る風
 今井 雄二
 青き踏む身ももりし身のや、重く
 全 人

山映の田の春おそし蟬生まる
 平石 あき
 手を引ける子に唄合わせ青き踏む
 小林 満寿
 風光る天の輝き地に移る
 内山 亭治
 冬困い解く婦も見えて風光る
 原 克己

二十くらいだった。その中には、喜美子、博美、美沙緒などの名前があった。私は、くる日も、くる日も、名前が決まったかしら、早くしてくれないかなあ、といううな気持ちだった。
 ある日、名前が決まったという知らせを聞き、いそいでいって見た。私の考えた名前の中にあるかしら、と少し不安だった。その子の名前は、「吉恵」といった。
 岩塚の宝徳神社から出してもらった名前がかわいかった。最初は、いい名前だな、とは思ったけれど、私の考えた名前でないことが残念だった。でも、いい名前がよかった、と思つて家に帰った。
 時々、吉恵ちゃんの家遊びに行く時があるが、そうすると、吉

女子寮の連日華麗に持て余し

風光るしずかな昼を山の上
 横 助蔵
 雪絶えて蟬が舞めく水溜り
 全 人
 種子蒔くや足にははじめて一つ飛ぶ
 高橋 雨峰
 磯巡るポンポン船や風光る
 全 人
 風光る湖はさざ波かきりなく
 上田ひろ子
 風光るアモ行進の並木道
 全 人
 閑古鳥ききつつ峽の田植えかな
 高野 市良
 全 人



大矢 青丘 種子を蒔く杜氏の吾が手まだ白し
 平沢美代太郎
 味気なき機械田植えや昔恋ふ
 全 人
 田から田へ蛙の声のひろがりぬ
 内山 香葉
 踏青や高圧線の影も踏み
 全 人

恵ちゃんは、大喜び。いろんな音を出したり、はしゃいだり、もうすごいものだ。でも吉恵ちゃんは、今でもあまり泣かない。ううん、私は吉恵ちゃんの泣き顔を見たことがないのだ。私は、泣き虫な方だから、吉恵ちゃんをみならわなくっちゃ。でも、吉恵ちゃんが泣かないのは、今のうちだけかもしれない。大人になれば、泣かないればならないことが、あるかもしれないから。でも、強い子になつてほしいな。
 吉恵ちゃんは、おデブさんになるかな。だって、あんまりミルクを飲むんですもの。きつと、おデブさんだわ。母に聞くと、私は小さい頃、あんまりミルクを飲まず、お茶ばかり飲んでたということだ。でも、よく思う時がある。な

雪絶えて蟬が舞めく水溜り

種子蒔くや足にははじめて一つ飛ぶ
 高橋 雨峰
 磯巡るポンポン船や風光る
 全 人
 風光る湖はさざ波かきりなく
 上田ひろ子
 風光るアモ行進の並木道
 全 人
 閑古鳥ききつつ峽の田植えかな
 高野 市良
 全 人

踏青や行き尽くところ大河あり
 大矢 銀潮
 偲ぼるる分校跡や青き踏む
 全 人
 花の種子蒔いて鶏よけめぐらしぬ
 全 人

ぜ、赤ちゃんは、あんなミルクなんて飲むのだから。においをかぐと、へんなにおいがする。私も小さい頃、あんなへんなにおいのするものを飲んでたのかしら。大きくなれば、吉恵ちゃんだって、ミルクなんか飲まなくなるさ。
 そうだ、あと一つ残つてたんだ。それは、教育。今からアルファベットや、文字なんかを教えようかな。いつの間にか吉恵ちゃんが、「エー、ビー、シー、デー」なんて、しゃべつたら、しょう来どうなるだろうか。未は博士か、大臣か、になつちゃうのかな。どうせなら天皇になつちゃえ。ゆめは、大きいほいほいっていうからな。でも、ちよつと大きすぎたかな。でも、いいや。吉恵ちゃん、がんばれよ。

のびのびと湯にいて聞くや遠蛙

畔切るや崩れ峽田の蟬の群
 五十嵐宇聲
 踏青や塵屋ぐずれかかりいし
 全 人
 蟬の群そつと移して畦を塗る
 白井 久蔵
 残雪をえぐるが如く風光る
 全 人
 参道の青きを踏んで山寺へ
 田中 芳治
 種子蒔くや前山未だ雪残る
 全 人

水道料金の改正について

五月分使用(六月納入)の水道料金を次のように改正させて頂きますのでよろしくお願ひします。
 このことにつきましては、去る二月二十七日の企業団議事会、企業長及び定例議事会において、企業長より趣旨説明があり、慎重審議の結果、両町よりの、いわゆる高料金対策としての二千万円の補助金をなくし、独立採算とするためには、ある程度の値上げは止むを得ないということをご了承を頂きました。

不況からの脱出がなかなか得られず町民の生活がますます困難を予想されるなかで、公共料金の値上げは恐ろしいところであり、が何卒よろしくお願ひします。
 六月一日から「水道週間」が始まります。これを機会に、節水の心がけを今いちど新たにしたいものです。

水道料金表

昭和53年5月1日

料 金 用 途	基本料 (1か月につき)		超過料金 (1㎡につき)			業 種 別
	水 量	料 金	11~50㎡	51~100㎡	101㎡以上	
一般用	10㎡まで	1,350円	125円	110円	100円	一般家庭
営業用	10㎡まで	1,350円	125円	110円	100円	料理、飲食、理髪、医師 写真、自動車業等

メーター使用料 (1か月につき)

口 径	料 金	口 径	料 金
13 %	60 円	40 %	300 円
20 %	100 円	50 %	1,000 円
25 %	120 円	75 %	1,500 円
30 %	200 円	100 %	2,200 円

お わ び
 先月号の「塵巾」欄で誤りがありました。
 うぶごえ欄であかちゃんの名前「齋藤聡子」は誤りで、正しくは「齋藤聡子」です。お詫びして訂正いたします。

国鉄からの
お 願 い

国鉄では、六月五日から六月二十五日まで「鉄道妨害防止運動」を実施いたします。
 この運動の実施にあたり、安全輸送の確保のため、真剣に事故防止に取り組み、強力に推進していく所存であります。町民の皆さんからも次のことについて守ってくださるようお願いいたします。

- ▽ 踏切は必ずとまって、左右の安全を確認してから横断しましょう。
- ▽ 線路通行、踏切以外の線路横断は危険ですからやめましょう。
- ▽ こどもさんを線路付近に遊ばせないよう注意しましょう。
- ▽ 線路の上に石や物を置かないようにしましょう。
- ▽ 鉄橋通行はやめましょう。

停電のお知らせ

次により作業停電いたしますので、ご協力ください。
 六月十六日(金) 午前九時から午後一時まで
 西谷全域
 六月二十三日(金) 午前九時から午後一時まで
 東谷全域

ポスト
コーナー

“受領証”を必ず
お受け取りください
 いつも郵便貯金や簡易保険をご利用いただきありがとうございます。
 お客様の依頼により郵便貯金の預け入れや保険金のお支払いを勤め先や自宅などというように、郵便局以外で取り扱いますときは、必ず預入金や通帳、証書などと引き換えに、正規の受領書をお渡しいたします。その際は、お確かめのうえ必ずお受け取りくださるようお願いいたします。



越路

1978

(特集号)

発行 / 越路町役場 (新潟県三島郡越路町) TEL (02589) 2-3111 ■ 印刷 / 大川印刷株式会社

関越自動車道工事発注迫る



写真は、越路バスストップ (浦地内)

関越自動車道新潟線の概要

関越自動車道新潟線は東京練馬区を起点とし埼玉県、群馬県を経て、新潟市に至る延長約三百六キロメートルの高速道路です。

このうち新潟市、長岡市間約五十五キロメートルは北陸自動車道と重複しており、昭和四十四年四月着手し、今年の秋に開通する予定です。

また、東京～川越間二十一・二キロメートルは昭和四十六年十二月、一般有料道路として開通した東京・川越道路が昭和四十八年四月に高速自動車国道関越自動車道新潟線に編入され、昭和五十年八月に開通した川越～東松山間十八・二キロメートルと共に、一般国道二五四号の交通緩和に役立っております。

路線は、東京都練馬区から東武東上線に沿って平野部を走り、東松山市で一般国道二五四号(バイパス)に連結しており、東松山市から渋川市までは、埼玉県内の古墳遺跡など埋蔵文化財の存在する丘陵地帯を走ります。群馬県内では高崎市、前橋市の工業団地、住宅団地の開発途上地域を通過し、渋川市を通り、利根川を横断し、更に赤城山の広大なふもとを通過して、月夜野町に入ります。

月夜野町からは、温泉の町、水上町を過ぎ県境の三国山脈は日本最長の関越トンネルで貫き、スキー場の多い湯沢町に至ります。

湯沢～長岡間は、魚野川の急峻で狭隘な谷間を走り、織物の町六日町、塩沢町に至り、川口町で魚野川、信濃川を渡り小千谷市、越路町を経て長岡市で北陸自動車道と接続します。

安全対策標識等

1 交通整理員

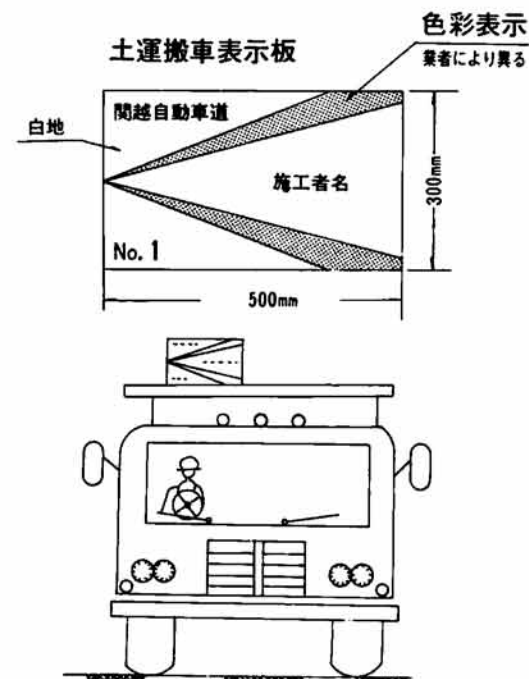
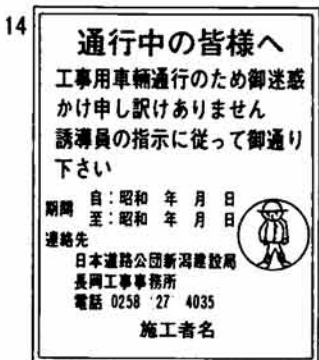
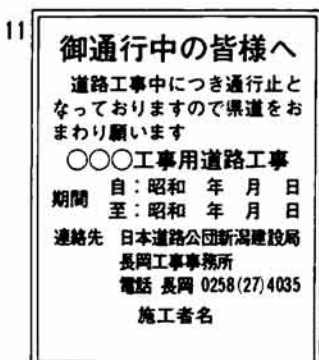
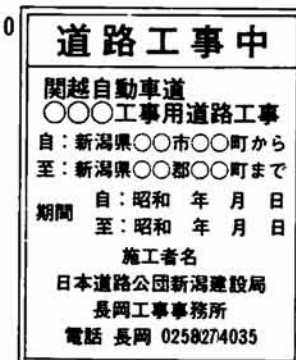
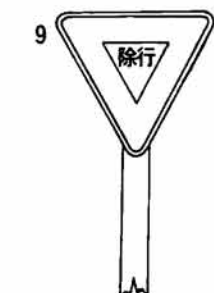
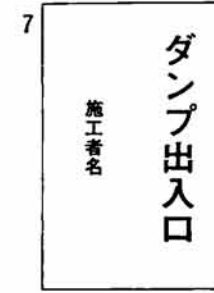
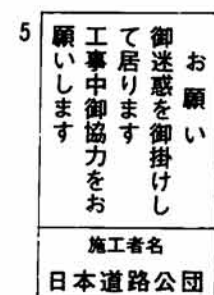
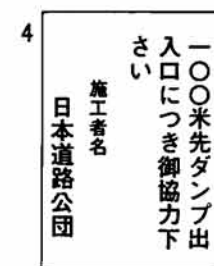
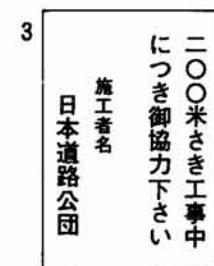
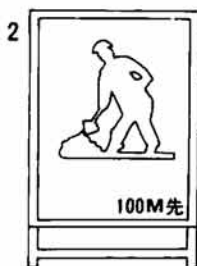

高速道路工事開始について

日本道路公団長岡工事事務所



日高 所長

越路町御当局を初め、町民の皆様方には、日頃から、関越自動車道事業に深い御理解と御協力を賜り有難うございます。紙上を借りて厚く御礼申し上げます。

御蔭様で、用地買収もほぼ全面的に完了することができ、七月か

高速道路工事 交通事故防止

去る昭和四十四年一月に関越自動車道六日町から長岡市までの基本計画が告示されてから十年を迎え、いよいよ工事着工のはじめになりましたことは一偏に皆さん方のご協力の賜と心から感謝申し上げます。

つきましては、高速道路建設のための道路(工事用道路)を作るため、六月末日から八月末まで来迎寺駅前通りまた浪海川堤防にかけて一日延七十台のダンプが通過

することになります。

ダンプ運転者には左記の注意事項を充分守り励行し町民の安全に配慮するように申し上げておきます。

- 一、一般車輛及び歩行者の優先
- 二、積載量(七m³十一t)の厳守
- 三、飛散防止のシート掛の励行
- 四、洗車場を必ず通行すること
- 五、各交差点は誘導員(信号機設置まで)の指示及び法定

の信号に従うこと。

六、走行速度は法定速度以内とする。

七、道路公団専用ステッカーは必ず着けること。
日本道路公団も関越自動車道安全協議会を結成、教育指導の推進に努力いたしておりますが、もしご迷惑をかけることがありましたら「関越自動車道土運搬表示」の番号を越路町役場総務課(電話(2)3111)にご連絡願います。
これから重苦しい空模様に加え不快指数が上がり、うっとうしい

ら九月にかけて工事発注できる運びになりました。ひとえに皆様方の御協力の賜物と深く、感謝致しています。

関越自動車道は、越路の中沢、神谷、浦地区を約四キロに亘り通過します。道路、鉄道等とは全て立体交差となり、そのため、一部橋架、高架橋等ができるほかは、ほとんど盛土となります。盛土材料は、図二の長岡市岩野原地区より、①②③④⑥⑦⑧もしくは浪海川の堤防を利用した工事用道路で運搬する計画で、現在これらの工

事用道路の工事中であります。工事用道路の工事でも同じく、岩野原地区より土運搬しなければなりません。そのため図一に示しますように、在来道路を利用致します。

土運搬作業時間は、午前八時三十分から午後五時三十分制限されています。浪海川工事用道路方面は、八月末頃には終了予定で、六月末日より開始します。又越路工事用道路方面は、六月末頃から八月末頃まで運搬の予定です。

尚、それぞれ一日ダンプで約七〇台運搬の予定です。
皆様方の御協力を頂いて一日も早く無事故で完成させたいと念じています。

また話しは変わりますが、本年九月には、新潟長岡間約五十五キロが開通します。現在、車で約二時間のところを約一時間で行けることとなります。交通、産業、経済各方面から大きく期待されていることは周知のとおりです。
当地区は、いよいよ本年着工になりますが、長岡から小出まで五十七年度に完成させる予定です。本工事につきましてもよろしく御協力を御願いたします。
最後に皆様の御健勝を御祈りし、御挨拶とします。



季節になりますと運転者も歩行者もイライラしたり、ボンヤリしがちです。
お互に「交通事故を起さない」「あわない」よう注意し、悲惨な事故防止にご協力願います。

北陸自動車道は新潟市を起点とし富山県、石川県、福井県の日本海沿岸を一般国道8号に沿って走り、滋賀県米原町で名神高速道路に接続する延長四百八十キロメートルの高速道路です。

規格期間は
六月二十日～七月十一日まで
午前八時から午後五時まで
大型車の迂回路は、来迎寺、神谷、中沢、経田になっており交通量が増えておりますので事故にあわないよう充分ご注意ください。

北陸自動車道

通行規制 深沢地内
県道長岡片貝小千谷線、深沢小学校前付近で舗装補修、路床入替のため、終日全面交通止になっております。

富山市から金沢市加賀市福井市を通り、ほ、国道8号沿いに琵琶湖の東側に出て、滋賀県米原町で名神高速道路と接続します。

工事用道路工事資材運搬経路及び安全対策図 (その1)

安全対策(標識等設置)

- ① 1、4、7、8、12、13
- ② 1、14
- ③ 1、14
- ④ 1、14
- ⑤ 1、14
- ⑥ 1、9
- ⑦ 1、2、3、4、5、6、7、8、9、10、12、13、14
- ⑧ 1、2、4、5、7、10、12、13

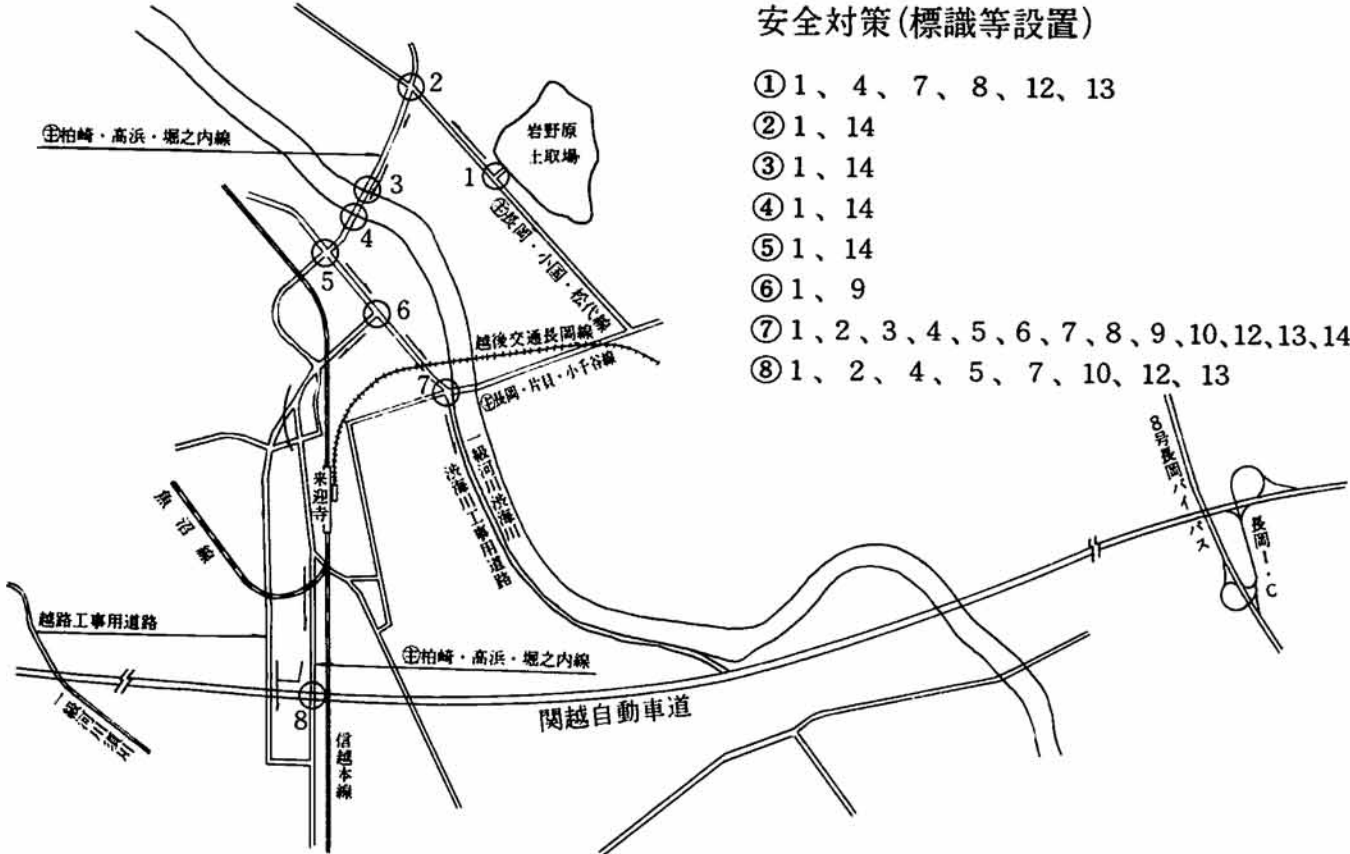

本線工事資材運搬経路及び安全対策図 (その2)

信号機設置箇所

- ① 岩野原土取場出入口
- ② 親沢交差点
- ③ 朝日交差点
- ④ 巴ヶ丘バイパス交差点
- ⑤ 浪海川交差点
- ⑥ 山口屋交差点
- ⑦ 橋本屋交差点
- ⑧ 長岡信用組合前交差点

