

お知らせ

12月 広報カレンダー

1 土		17 月	健康相談日 (13:00~16:00保健センター)
2 日		18 火	心配ごと相談 (13:30~16:00福祉センター) 国民年金相談 (9:00~16:00役場) 糖尿病予防教室 (9:00~13:00福祉センター)
3 月		19 水	
4 火	心配ごと相談 (13:30~16:00福祉センター) すこやか運動講座 (9:30~11:30塚野山集落セ ンター)	20 木	パパママくらぶ (10:00~11:30保健センター) 子育てミニサークル (10:00~11:30保健センター)
5 水		21 金	行政相談 (9:00~12:00役場) すこやか運動講座 (9:30~11:30塚野山集落セ ンター)
6 木	5・6ヶ月児健診 (13:30~14:30保健センター)	22 土	冬至
7 金	9・10ヶ月児健診 (13:30~14:30保健センター) 大雪	23 日	天皇誕生日
8 土		24 月	振替休日
9 日		25 火	心配ごと相談 (13:30~16:00福祉センター) 三種混合予防接種 (13:40~14:30福祉センター) クリスマス
10 月		26 水	
11 火	心配ごと相談 (13:30~16:00福祉センター) 栄養教室(9:30~15:00福祉 センター)	27 木	
12 水	三種混合予防接種 (13:40~14:30福祉センター)	28 金	
13 木		29 土	
14 金		30 日	
15 土		31 月	大晦日

○今月の町内巡回バス運休日 12月2日(日)、8日(土)、9日(日)、16日(日)、22日(土)、23日(日)、24日(月)、29日(土)、30日(日)、31日(月)

発行 越路町役場 千九四九一五四九三 新潟県三島郡越路町大字浦七二五

編集 総務課文書広報係 ☎二五八一九二一三一一

印刷 大川印刷株式会社



国際交流員活動のハロウィンパーティーのため仮装した子どもたち 岩塚小学校 10月31日(水)

町の人口

住民基本台帳人口(10月末日現在)

		前月比
世帯数	3,953	+1
人口	14,514	+1
内 男	7,015	+4
内 女	7,499	-3

主な内容

除雪作業にご協力をお願いします.....	2
新年名刺交換会の案内.....	3
統合小学校の名称が決まりました.....	3
長岡地域で合併を学ぶ「研究会」発足.....	5
高齢者のインフルエンザ予防接種の案内.....	7
議会定例会のお知らせ.....	8
町文化展が開催されました.....	12
年末年始の体育施設休館のお知らせ.....	15

大つごもり

樋口一葉の小説「大つごもり」は「大晦日」の出来事を描いた作品。「晦日」は毎月の最終日、「大晦日」は一年の最終日を意味します。

晦日は「三十日」のこと。陰暦では毎月の最終日はすべて三十日で、陽暦では十二月三十一日の大晦日も、十二月三十日でした。

晦日を「つごもり」といったのは、「月ごもり」のこと。陰暦では毎月の最終日に、月が隠れて見えなくなったからです。漢字の「晦」は「暗い」という意味があります。

月の第一日を「ついたち」というのは、「月立ち」からきたもの。「立つ」は「虹が立つ」のように、それまで存在しなかった現象が現れるときに使われる言葉です。

毎月・日には隠れていた月が見え始めるわけで、だんだん大きくなる月は、十五日の「十五夜」で満月となり、また徐々に小さくなっていきます。「晦日に月が出る」といえば、あり得ないことのとたとえ。陽暦の現在では、わかりにくいことわざになってしまいました。

お詫びと訂正
 広報11月号6ページの「統合保育園の名称がこしじ保育園に決定しました」の内容で次の誤りがありました。お詫びして訂正いたします。
 (正) 小川佳世さん
 (誤) 小川佳代さん

除雪作業にご協力を！



町では、冬期間の生活道路の確保に万全を期すため、十一月二十六日、長岡土木事務所等関係機関と地区代表者による除雪会議を行い町内道路の除雪計画を策定しました。

近年の交通量増加により、きめ細かな除雪道路確保が望まれています。除雪にあたっては町民のみならずから機械除雪がスムーズに作業できるよう路上駐車などしないようご協力をお願いします。

今年の道路除雪計画では、国や県の除雪対策機関と密接な連携をとり、生活道路の確保に万全な体制を整えています。

今年の除雪延長は一〇五・八km、消雪パイプ布設延長は七四・〇kmとなっています。降雪時は、主要除雪機械のロータリー車三台、タイヤドーザー七台、歩道除雪車一台の計十一台を稼働させるほか、降雪の状況によっては、さらに借上車を予定しています。除雪体制は、主要路線、交通量、除雪可能度等を勘案して、一種、二種除雪路線に区分し、降雪の状況により一種路線優先で道路確保に努めますので皆さんのご理解をお願いします。

歩道除雪では、県の協力を得て、通勤、通学道路を重点に機械除雪を行います。

■除雪路線の区分(町道)

○第一種路線
二車線の確保を原則とするが、降雪の状況によっては一車線で所々に待避所を設ける。

○第二種路線
一車線の確保を原則とするが、降雪の状況によっては、やむを得ず一時交通止めとすることがある。

次のことに協力ください

なくなる場合があります。竹ざおに赤い布をつけるなどの目印をしてください。

■除雪機械に近寄らない

除雪作業中は、突然のバツクなどによりとても危険です。特に保護者の方はお子さんが除雪機械に近寄らないよう注意してください。

■路上駐車はしないで

除雪作業のとき、路上駐車車の自動車があると作業ができません。また、損傷しても補償できません。

■雪は道路に出さない

道路に雪を出すと、事故の原因にもなり大変危険です。また、屋根の雪を路上に降ろす場合は通行の妨げになるので速やかに片付けてください。

■出入り口の除雪は各自で

除雪機械が通過した後に出入り口に雪を残しておくことがあります。出入り口の除雪は、お手数でも各自で行ってください。

■樹木の管理を

道路上に伸びた立ち木や枝が、雪の重さにより垂れ下がりが通行の支障となっている場合があります。樹木の管理をお願いします。

■危険な個所に目印を

塀など、雪に埋もれて見えなくなる場合があります。竹ざおに赤い布をつけるなどの目印をしてください。

冬期間の事故防止



■雪降ろしの際は、かんじきを履くなど滑らないための処置をとり、転落事故に十分注意してください。

■家庭用小型除雪車を使用する場合には、取扱説明書により巻き込み等自損事故に注意してください。

■屋根雪の落下による事故防止のため、軒下での除雪作業時は特に注意してください。

■風呂等の排気筒がはずれていたり、雪に埋もれていたりしていませんか、また吸気口が確保されていますか、点検をしてください。

除雪作業に関する問い合わせ先

- 町道
役場建設課
☎九二一五九〇四
- 県道・町内の国道
長岡土木事務所
☎三八二六二二
夜間
☎三八二五〇一

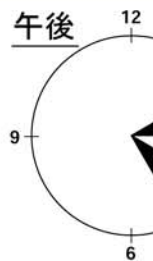

消雪パイプは昼間2時間休みます。

ほとんどの消雪パイプ用井戸は、東北電力との契約により、毎日次の時間帯は運転を休みます。

PM 2: 00~PM 3: 00
PM 4: 00~PM 5: 00

元町長

平石金次郎さん「逝去」



昭和五〇年から四期十六年間越路町長を努められた平石金次郎氏(九十一歳)が、十一月十四日、老衰のため不帰の人となりました。

平石金次郎氏は、昭和五〇年四月に町長に就任、以来住民がよりよい社会環境の中で明るく豊かな生きがいのある生活ができる町づくりを基本理念として、持ち前の独自性を発揮し、土地利用の適性化と街路・公園の整備、特に下水道の普及導入を積極的に推進されるなど町の発展に寄与されました。

心からご冥福をお祈り申し上げます。

新年名刺交換会のご案内

恒例の新年名刺交換会を次のように行います。町民の方は、どなたでも出席できます。ご希望の方は下記によりお申込みください。

当日は、町長の新年のあいさつ、自治功労者表彰、立食による祝賀会を行います。

- 日時 平成14年 1月7日(月)午前10時
- 会場 総合福祉センター
- 会費 500円
- 申込み 平成13年12月14日(金)までに会費を添えて総務課総務係までお申込みください。
☎92-5901

統合小学校の名称が「越路西小学校」に決定しました

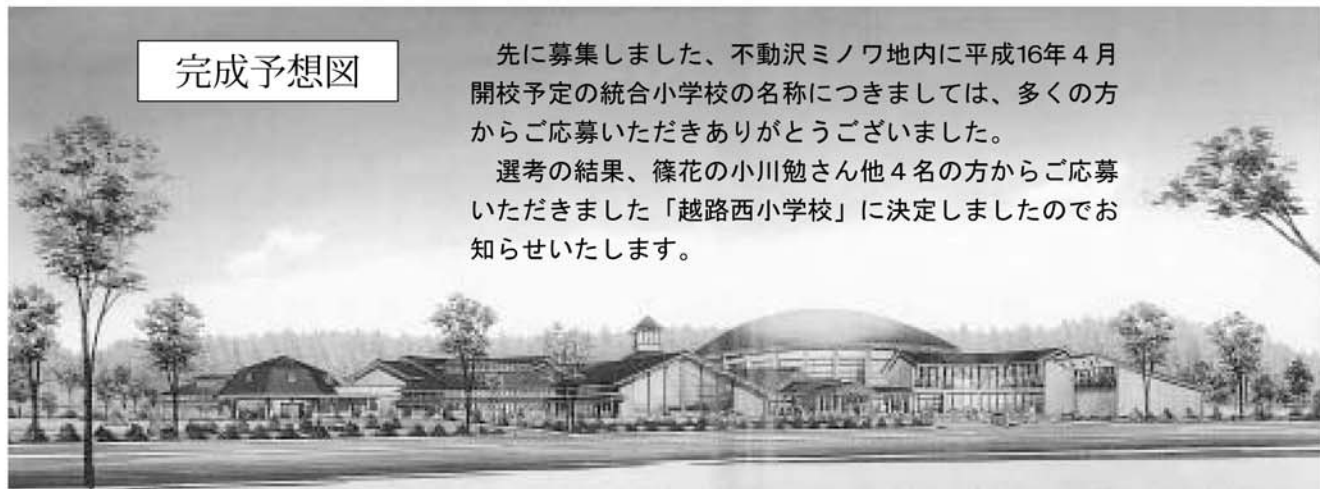

完成予想図

先に募集しました、不動沢ミノワ地内に平成16年4月開校予定の統合小学校の名称につきましては、多くの方からご応募いただきありがとうございました。

選考の結果、篠花の小川勉さん他4名の方からご応募いただきました「越路西小学校」に決定しましたのでお知らせいたします。

桜づつみ記念植樹 早く花見をしたいな!

十一月三日文化の日、町が河川公園に隣接した信濃川左岸堤防で整備を進めていた「桜づつみ」において、記念植樹が行われました。

この日は、一本二万円で募集した桜のオーナーをはじめ、十月に発足した「(仮称)越路橋保存会」のメンバー総勢二百人が記念植樹に参加しました。開会式の後に行われた植樹方法の講習会で植え方の確認をした参加者は、事前に抽選で決まった位置に、用意された百八本の桜の苗木一本一本にそれぞれの思いを込めて植えました。



▲抽選で決められた植樹位置に、オーナーがていねいに植樹しました



植樹方法の講習会 ▶

みんなで考えよう市町村合併！

市町村合併情報 Vol.1

今月の「比べてみよう」は、合併研究会に参加する市町村の平成12年度の財政状況です。越路町がどんな状態である

比べてみよう①
 財布のなかみ(財政)
 期間は概ね一年間として、この研究の成果を踏まえて、来年度中に各市町村の自主的な判断で、次の段階に移行するとしています。

長岡地域で合併を学ぶ「研究会」発足
 今月上旬にも長岡市を中心とした合併研究会が発足します。研究会参加市町村は、長岡市、見附市、栃尾市、中之島町、小国町、山古志村そして越路町の七市町村です。三島町はオブザーバーとして参加が予定されています。

この研究会は、合併を前提とせず、合併の目的やメリット、デメリット「地域の個性を尊重した合併の可否」等の合併に関する様々な問題について研究します。

長岡地域市町村合併研究会 参加市町村の平成12年度財政状況一覧表

区分	単位	越路町	長岡市	見附市	栃尾市	中之島町	山古志村	小国町	
住民基本台帳人口(H13.3.31)	人	14,508	190,417	44,422	25,340	13,031	2,371	7,452	
歳入総額	千円	5,579,814	67,542,207	15,667,677	13,506,453	5,491,528	2,451,613	5,622,673	
うち市町村税		1,698,918	28,173,291	4,165,473	1,739,313	1,028,153	104,863	572,178	
うち地方交付税		2,094,936	9,901,997	4,958,937	5,278,755	2,693,526	1,594,277	2,503,537	
歳出総額		5,118,019	63,697,393	15,076,737	13,010,031	5,225,138	2,323,851	5,411,469	
うち人件費		1,177,159	14,210,290	2,732,943	2,466,610	1,138,508	595,397	1,094,930	
経常収支比率	%	76.2	80.2	80.7	81.4	81.7	87.6	80.4	
うち人件費		25.6	28.8	26.3	31.8	25.4	30.1	29.3	
公債費負担比率		11.3	16.6	15.5	16.3	17.8	25.3	19.5	
起債制限比率		10.0	13.6	10.9	11.0	8.9	13.8	13.8	
地方債現在高	千円	4,131,715	72,936,997	14,178,121	12,770,044	7,057,931	2,530,029	5,294,240	
積立金現在高		3,356,702	2,957,116	2,589,891	3,845,626	1,003,198	945,718	752,457	
財政力指数(H10~12 3ヶ年平均)		0.466	0.760	0.489	0.292	0.304	0.098	0.210	
人口一人当たり	歳入総額	円	384,603	354,707	352,701	533,009	421,420	1,034,000	754,519
	うち市町村税		117,102	147,956	93,770	68,639	78,901	44,227	76,782
	うち地方交付税		144,399	52,002	111,632	208,317	206,701	672,407	335,955
	歳出総額		352,772	334,515	339,398	513,419	400,978	980,114	726,177
	うち人件費		81,139	74,627	61,522	97,341	87,369	251,116	146,931
地方債現在高		284,789	383,038	319,169	503,948	541,626	1,067,073	710,446	
積立金現在高		231,369	15,530	58,302	151,761	76,985	398,869	100,974	

この資料は「平成12年度地方財政調査(決算統計)」をもとに、市町村合併準備室が作成したものです。

用語チェック

経常収支比率：財政構造の弾力性(余裕)を示すもの。支出のうち人件費や物件費、公債費など、毎年必ず払う経費を「経常的経費」という。また、町税や地方交付税など毎年常に入ってくる財源を「経常一般財源」といい、使い道が自由な経常一般財源から経常的経費に充てられる割合が経常収支比率となる。比率が低いほど、自由に使える資金が多いことになる。
 標準は70~80% 80%以上は財政硬直化

公債費負担比率：公債費は借金の返済金であり、一般財源総額に占める公債費に充てた一般財源の割合をいう。
 15%以上黄色信号 20%以上赤信号

起債制限比率：市町村の規模にふさわしい標準的な一般財源の規模を「標準財政規模」といい、これに対する公債費の割合を「起債制限比率」という。現在借りている借金が妥当かどうかを判断する数値。
 14%以上黄色信号 20%以上一部起債制限

財政力指数：公共団体の財政力を示す指数で、1に近く、あるいは1を越えるほど財源に余裕があるとされています。

$$\frac{\text{収入(一定の方法で算出した税収入)}}{\text{需要(合理的で妥当な水準で行政活動を行なうために最小限必要な経費)}}$$



町民による「考える会」の二回目の会議が十一月十五日に開催されました。今回は、合併についての考え方は年代によって違うのではないかと、年齢により四部会に分かれ、それぞれ「考えられる合併パターン」その場のメリット、デメリットは何か」について議論しました。予定の時間を一時間以上延長した部会もあり、活発な意見交換が行われました。

第二回「市町村合併を考える会」開催

の、他市町村と比較してみてください。
 今後は行政の制度等も比較してみたいと考えています。
 「こんな比較表が見てみたい」などの要望がありましたら、市町村合併準備室までお聞かせください。

TEL 九二 五九二二
 FAX 九二 三三三三
 Eメール gappei@town.koshiji.niigata.jp

中国国家1級美術師 町を訪問

中国黒竜江省在住の画家陳徳志さんが、11月7日、役場を訪問され「ぶどう」をテーマにかかれた作品一点を町に寄贈されました。

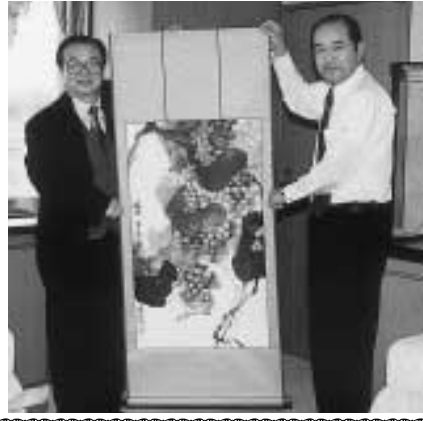

米山稔氏(77歳・塚野山)は、ヨネックス株式会社を創業され、バドミントン・テニスラケットの分野で国際的に認知された企業にまで成長させたとともに、同社を平成六年二月には、東京証券取引所第二部に上場させるにまで育成した事、同時に、日本スポーツ用品工業協会及び日本ラケット工業協同組合等での、永年に亘るスポーツ産業の振興・発展に努められた事とともに、財団法人ヨネックススポーツ振興財団を設立され、スポーツの振興にも尽力された功績が認められたものです。

「税について学びました」
 中学三年生を対象とした租税教室が、十一月十二日に越路中学校、十九日に塚山中学校でそれぞれ開催されました。租税教室では、税に関する作文・標語で入賞した生徒に、長谷川長岡税務署長らから賞状と記念品が渡され、受賞作品の披露では、越路中学校は三年の丸山理沙さんの「私たちの税」、塚山中学校は三年の太平佳菜さんの「支え合う」と題した作品の朗読が行われました。

また、長岡税務署永井税務広報広聴官から「私たちの生活と税」というテーマで講話が行われ、税について理解を深めていました。



越路中学校で行われた表彰式

蝶・トンボ・カエル・植物の写真を提供願えませんか!!

重要文化財長谷川邸(塚野山地内)北側に、平成14年3月竣工の予定で「塚山地区活性化センター」の建築が、新潟県の発注により進められています。
 館内には、展示室が計画されており、町では蝶・トンボ・カエル・植物の写真の展示を予定しております。下記の写真をお持ちの方で提供いただける方は町内外を問わずご連絡ください。

蝶	カエル	トンボ	植物
・ゴマダラチョウ ・アカタテハ ・イチモンジチョウ ・セセリチョウ類 ・オオヒカゲ ・カラスアゲハ	・オオアオイトトンボ ・ハグロトンボ ・オニヤンマ ・オオルリボシヤンマ ・ギンヤンマ ・シオカラトンボ ・オオシオカラトンボ ・ウスバキトンボ ・ナツアカネ ・マユタテアカネ	・アキアカネ ・ノシメトンボ ・ヒメアカネ ・アズマヒキガエル ・アマガエル ・シュレーガリアオガエル ・モリアオガエル ・ヤマアカガエル	蝶のエサとなる植物 ・エノキ(ニレ科) ・カラムシ(イラクサ科) ・スイカズラ(スイカズラ科) ・シラスゲ(カヅリガサ科) ・イヌザンショウ(ミカン科) 水田環境に特徴的に生育する植物 ・キクモ(ゴマノハクサ科) ・ウリカワ(オモダカ科) ・ヤナギスブタ(トチカガミ科) ・ホッスモ(イバラモ科)

締切り 平成13年12月28日(金)
提供条件 写真の使用・展示について承諾をいただける方に限ります。複製、転写したものは使用できません。一点につき、多数の応募があった場合は当方で審査の上決定させていただきます。応募送料は個人負担とします。写真は返却いたします。
その他 採用させていただいた方には、些少ですが謝礼をさせていただきます。
連絡先 農林課 農林整備係 ☎92-5903 FAX92-6942 E-mail nourin@town.koshiji.niigata.jp

高齢者のインフルエンザ予防接種のお知らせ

インフルエンザとは…

インフルエンザウイルスの感染によっておこり、突然の高熱、頭痛、関節痛など普通のかぜに比べ症状が重いのが特徴です。高齢者がかかると肺炎などの合併症を引き起こし、重症化するの注意が必要です。

町では、65歳以上の方のインフルエンザの予防接種に助成を行い、下記のように実施いたしますので、予防のためにぜひ受けられますようおすすめします。(希望制です。)

1. 接種対象者

- ① 接種日において満65歳以上の方
(昭和11年12月31日以前に生まれた方)
- ② 60歳～65歳未満の方で、次の障害を有する方
 - ・ 心臓機能障害 ・ 腎臓機能障害
 - ・ 呼吸器機能障害 ・ ヒト免疫不全ウイルスによる免疫の機能障害

2. 接種場所と接種期間

接種場所	接種期間
白山診療所・こしじ医院・岩塚診療所 越路クリニック・長谷川医院	平成13年11月20日～平成13年12月31日まで
町外のかかりつけ医	平成13年11月26日～平成13年12月31日まで

現在療養中の病気のある方は、できるだけかかりつけの病院で受けてください。

接種を受けに行く前に、電話で確認してから受診してください。

3. 自己負担額 1,050円(直接医療機関の窓口へお支払いください)

4. 手続き ①町内で受ける方は、直接受診してください。

②町外で受ける方は、接種期間を確認し、予約票を発行しますので、保健福祉課か保健センターまでお越しください。

5. 持ち物 ・健康保険証など(年齢を確認するためのもの) ・健康手帳(医療機関で接種済みの印を押します)

6. その他 ①接種には本人の意思確認が必要です。本人の意思が確認できない場合は、家族の同意が必要です。
- ②今回の接種対象者で11月7日以降に全額自己負担で受けられた方は保健センターにお問い合わせください。全戸配布の案内状には11月8日と記載されていますが、7日の誤りです。訂正してお詫びします。
- ③町外で受けられる方は、接種の助成のできない医療機関もありますので、必ず手続きにお越しください。

きたまち献血ルーム

献血にご協力お願いします

冬は天候の影響で血液が不足します。特に年末年始(12月29日、30日、1月2日～4日)は赤血球が大変不足します。全血献血にご協力をお願いします。

受付時間

9:30～17:00 年中無休

(ただし12月31日、1月1日は除く)

〒940-2121 長岡市喜多町1113-1

☎0120-056-339

http://www.niigata.bc.jrc.or.jp

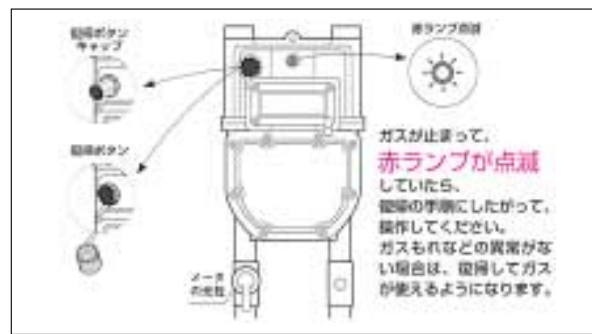
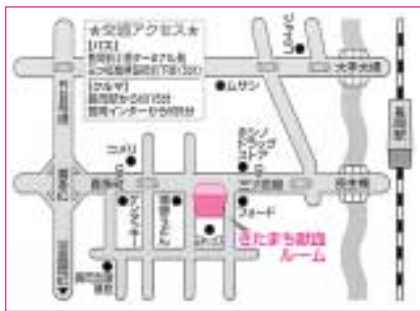

今までのケースでは、ガス器具の口火をつけっぱなしで発生することが多く見られました。最低でも、1ヶ月に1回はお休み前に口火を消すようにしましょう。

企業課から

ガスメーターについて

赤ランプ点検のお願い

ガスが使用できる状態で赤ランプが点滅している場合は、ガス漏れの疑いがあります。

この状態を放置しておくと、電池切れとなり、ガスが使用できなくなることがありますので企業課(☎92-2246)までご連絡ください。

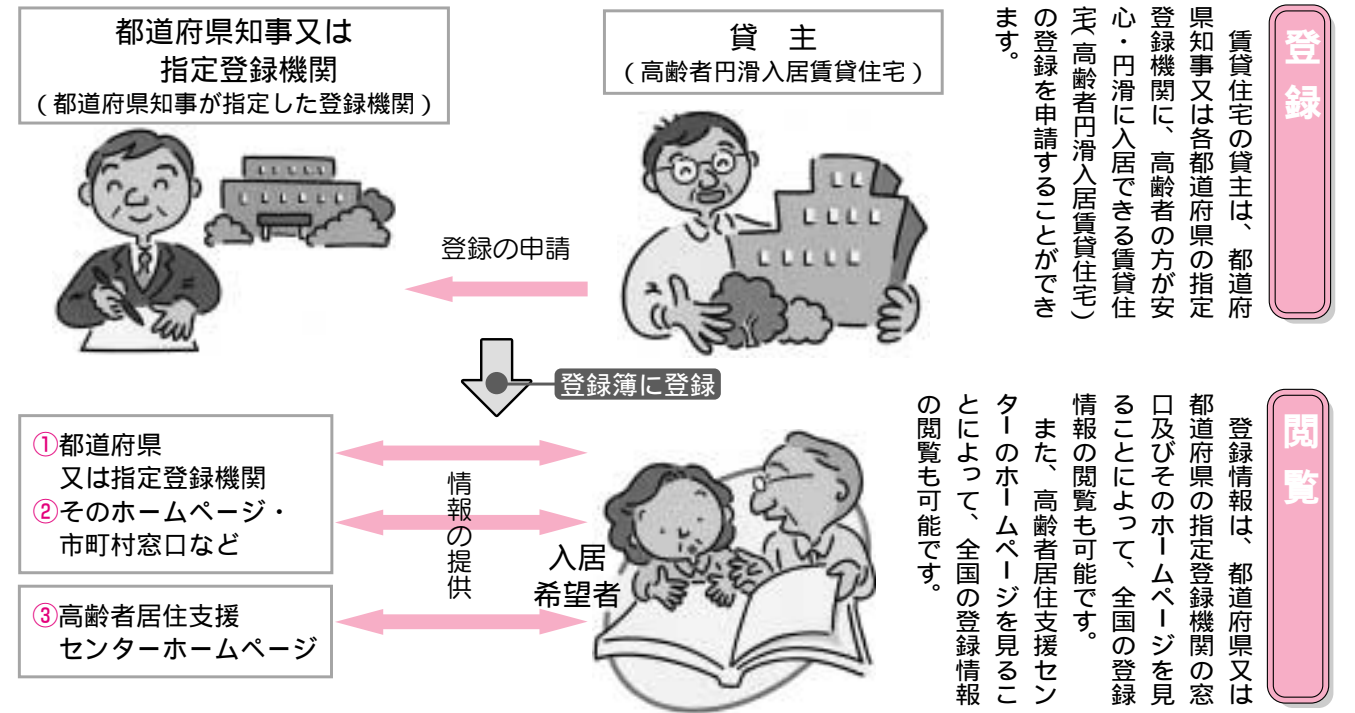

高齢者の方が安心・円滑に入居できる
賃貸住宅の情報を広く入手できるようになります！

「高齢者円滑入居賃貸住宅の登録・閲覧制度」

平成13年10月よりスタート

「家賃債務保証制度」

家賃債務保証制度が高齢者の方の入居をバックアップ！

登録住宅の貸主、入居を希望する高齢者が利用できる制度です。

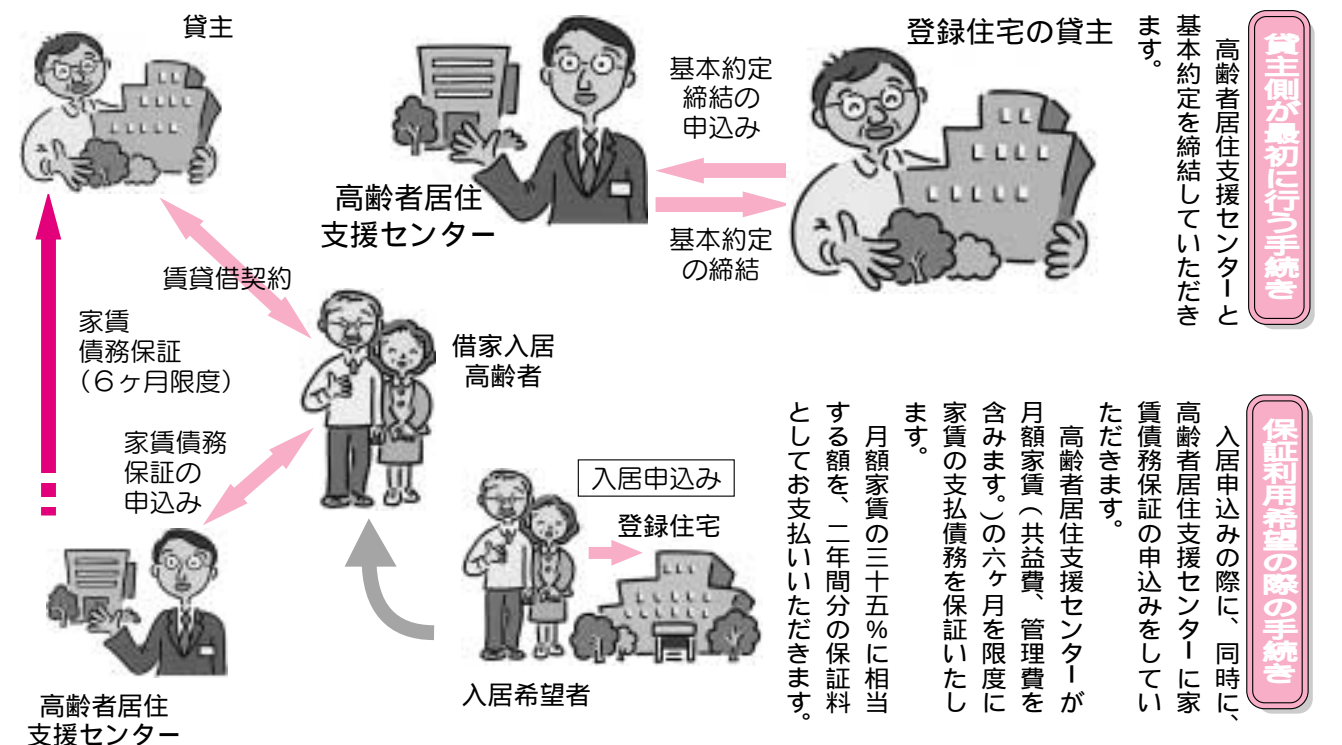

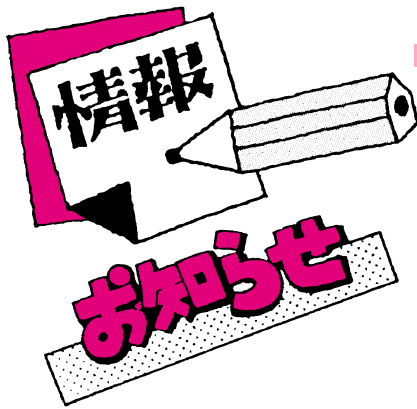

行政相談
期日 12月21日(金)
時間 午前9時～正午
場所 越路町役場

心配ごと相談
期日 12月4日、11日、18日、25日、
(毎週火曜日)
時間 午後1時30分～午後4時
場所 福祉センター

国民年金相談
期日 12月18日(火)
時間 午前9時～午後4時
場所 越路町役場

善意をありがとうございます

心温まる、善意の寄付金をいただき、心から感謝申し上げます。

10月17日 浦 高橋 光雄様 6,850円
(福祉のお世話になったお礼)

11月2日 越路町民謡協会
会長 小林國雄様 14,000円
(豊年民謡まつりによる皆様の善意)

11月13日 越路盆栽会
代表 矢代征平様 11,600円
(文化展チャリティー即売会による売上金)

11月13日 越路陶友会
会長 渡辺利幸様 54,500円
(平成13年中、チャリティー即売会による売上金)

11月14日 飯塚公民館代表
内藤五郎様 37,840円
(飯塚文化祭チャリティーバザー売上金)

指定寄付金を除く寄付金については、全額「越路町社会福祉基金」に積み立てます。

12月1日～31日は大気汚染防止推進月間

アイドリング・ストップ
地球の健康のために、子供たちの未来のために

アイドリング・ストップ
子供たちの未来のために、地球の健康のために

駐車中のエンジンは切りましょう

新潟県アイドリング・ストップ運動実施中!!

冬の祭典 “スノーフェスティバル in 越路”

期日 平成14年2月9日(土)
会場 成出農村運動広場
主催 スノーフェスティバル in 越路実行委員会

家族、子供会、職場、仲間同士、町内会や公民館で冬の楽しみに雪像を造ってみませんか。
広報1月号で参加内容及び申込書を配布します。
詳しいことは企画振興課 ☎92-5902 までお問い合わせください。



みんなで雪像をつくろう!

雪山すべり台、屋台やステージイベントなど1日たっぷり遊べるよ。

省エネルギーにご協力を!

暖房の目安は20℃!

長岡市 親子のための招待コンサート
クリスマス・ファンタジー
期日 12月24日(月)午後2時開演
会場 長岡リリックホール
問合せ ☎29-7711

浅原神社 除夜の花火
期日 12月31日(月)
会場 浅原神社境内(片貝町)
問合せ 小千谷市片貝支所 ☎84-2026

年末の交通事故防止運動

師走です 無事故で一年 しめくくり
12月11日(火)～12月31日(月)

飲酒運転の追放

- ・飲酒運転の危険性・責任の重大さを十分認識し、「飲酒のときは車を運転しない」「車を運転するときは飲酒しない」強い信念を持ちましょう。
- ・「少ししか飲んでいないから大丈夫」「少しの距離だから大丈夫」などの甘い考えは捨て、「飲んだら乗らない」を徹底しましょう。
- ・車での来訪者には絶対に酒類を出さないこと、酒類が出る会合には車を運転して行かない、行かせないことを徹底し、家族ぐるみで飲酒運転を追放しましょう。

高齢者の交通事故防止

- ・高齢者が外出するときは、明るく目立つ服装と、靴や持ち物に反射材を取り付け、車の運転手から見えやすいように配慮しましょう。
- ・高齢歩行者や自転車利用者を認めたら、横断やふらつきなどの危険を予測し、ゆとりのある運転に心がけましょう。



今月の町内巡回バス(雪ボタル号)運休日
12月2日(日)、8日(土)、9日(日)、16日(日)、22日(土)、23日(日)、24日(月)、29日(土)、30日(日)、31日(月)

越路町議会定例会のお知らせ

平成十三年第四回議会定例会を十二月十二日(水)から十四日(金)まで予定しています。
詳しい日程は、無線放送でお知らせします。なお、不明な点は議会事務局(☎91-5909)にお問い合わせください。

製造事業所の皆様へ
統計調査にご協力ください

十二月三十一日現在で次の統計調査が同時に行われます。
・平成十三年工業統計調査
・平成十三年石油等消費構造統計調査
・平成十三年石油等消費構造(製造事業所の実態を調査)
・平成十三年石油等消費構造(従業員三十人以上の製造事業所の石油等の消費実態を調査)

本年十二月から来年一月にかけて調査員がお伺いします。なお、調査票に記入していただいた内容については、統計法にもとづき秘密が厳守されますので、正確なご記入をお願いします。

経済産業省・新潟県
問合せ
役場企画振興課企画係
☎91-5901-5901

越路町交番が業務開始
現在、役場隣に建設中の、越

路町交番」が十二月二十二日から業務を開始します。これにより来迎寺、岩塚、浦駐在所が廃止されます。

にいがた妙高国体開会式一般観覧者募集

スキー国体が平成十四年二月二十日から二十三日まで開催されます。開会式の観覧は無料ですが、入場整理券が必要となります。

一、日時
平成十四年二月二十日(水) 午後十二時十分から入場
二、場所
妙高高原町立妙高中学校グランド
三、応募期限
平成十三年十二月二十一日(金)当日消印有効
四、問合せ
申込み方法等詳しくは、新潟県教育庁保健体育課国体開催準備室内「にいがた妙高国体」新潟県実行委員会事務局まで
☎025-2280-5267

少額トラブル110番

新潟県青年司法書士協議会では、三十万円以下の少額な金銭のトラブルで悩んでいる方を対象に、電話による相談に無料で応じます。

一、日時
平成十四年四月から大学院生受入れ開始!

三、資料請求・問い合わせ
放送大学新潟学習センター
☎025-228-2651

十二月二日(日)午前十時から午後四時まで
二、相談電話番号
☎025-228-1860 (当日限り)

放送大学学生募集

放送大学は、テレビとラジオを利用して大学教育を行っている通信制の四年制大学で、外国語・工学・文学・心理学・健康科学など幅広い分野の三百二十科目で構成されています。

一、募集期間
平成十三年十二月十五日から平成十四年二月十五日まで
二、その他
大学院が新設されます。
平成十四年四月から大学院生受入れ開始!

三、資料請求・問い合わせ
放送大学新潟学習センター
☎025-228-2651

税理士の無料税務相談のご案内

税理士会長岡支部では、毎月二回の無料税務相談を行っています。相談は、税金に関すること全般について税理士が直接面談してお答えします。なお、秘密は厳守されますので、お気軽にご相談ください。

一、日時
毎月第一第三水曜日の午前九時三十分から正午

二、場所
関東信越税理士会長岡支部事務局(長岡市三和和三丁目)
三、その他
・相談内容を説明できる資料がありましたらお持ちください。
・電話にてご予約ください。

四、問合せ
関東信越税理士会長岡支部事務局 ☎33-8080

お年寄りのよろず相談

新潟県高齢者総合相談センターでは、お年寄りやその家族の方々が抱える悩みことや心配ごとの相談を無料でお受けしています。

一、相談日時
毎週月曜日から金曜日の午前九時から午後五時まで
二、相談電話番号
☎025-228-4165

国の教育ローンのご案内

国民生活金融公庫長岡支店では高校や大学、専修学校、各種学校などの入学や在学中の経済的負担を軽減する目的でお取扱をしています。

一、融資限度額
二百万円(学生・生徒一人あたり)
二、金利
年一・七パーセント

三、融資期間
十年以内(交通遺児家庭及び母子家庭の方は一年の延長が可能です。)

四、返済方法
毎月元利金等払(ボーナス併用払が可能)

五、問合せ
国民生活金融公庫
☎36-4360

十二月四日から十二月十日は人権週間です

今年は、世界人権宣言採択五十周年にあたります。お互いの人権を尊重しましょう。育てよう一人一人の人権意識

- ・女性の地位をたかめよう
- ・子どもの人権を守ろう
- ・高齢者を大切にすることを育てよう。
- ・障害のある人の完全参加と平等を実現しよう
- ・部落差別をなくそう
- ・アイヌの人々に対する理解を深めよう
- ・外国人の人権を尊重しよう
- ・HIV感染者やハンセン病患者等に対する偏見をなくそう
- ・刑を終えて出所した人に対する偏見をなくそう

長岡人権擁護委員協議会
新潟地方法務局長岡支局

町の入札状況をお知らせします

年月日	事業名	請負業者名	落札価格
13.10.24	町道289号線詳細設計業務委託(仮称)越路町東部保育園厨房用品等購入	大原技術(株)	11,025,000円
10.31	町道293・404号線県道編入業務委託	サカタ調理機(有)	10,447,500円
11.2	気象観測装置入替工事	藤島無線(株)	6,090,000円
11.14	町道293号線消雪施設工事	藤島ナガミ	5,197,500円
			9,030,000円



白山保育園を紹介

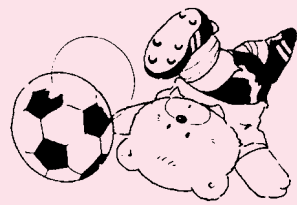

大きなおもがこんなにたくさんすごーい!



体育教室のお兄さんと「うまくとび越えられるかな？」



人形劇で感動のひと時です

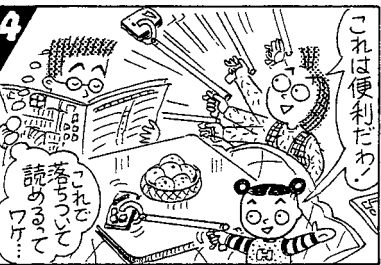

エイミー先生とハロウィンごっこ



楽しいお招き会
いつもありがとう!プレゼントです

暮らしのポイント

新年を迎えるに当たってインテリアを変えたいと思つたら、カーテンを新しくしてみようか。一般的なのは、窓の上部にレールをつけて布地を左右に開閉させるカーテンですが、ほかにも布地を上下にたくしあげて開け閉めするローマンシェード、一枚の布を開閉コードで巻き上げたリドルスクリーン、羽を開閉させるブラインドなどがあります。

また、カーテンのなかにも、左右に引き分けず中央を常に固定させておくタイプ、端からもう一方の端へアイチを描くスカラップ、左右の布地が真ん中で交差する中央交差などいろいろのバリエーションがあります。部屋の目的、イメージ、家具や照明とのバランスなども考えて選びましょう。色や柄は好みで

住

カーテンで模様替え

標準(引き分け)型 スカラップ型
中央固定型 中央交差型

ですが、無地や無地に近い柄のほうが、家具などのバランスがとりやすいようです。カーテンを新調するのはちょっと無理という場合は、タッセル(カーテンを束ねるベルト)だけを変えてみるという手もあります。ふつう、カーテンと同じ布地で作られているタッセルを幅広のリボン、きれいな色や柄のハンカチや小判のスカーフ、バンダナなどに変えてみるのです。プレスレットやチャョーカーなどのアクセサリやチェーンを使ってみるのもおもしろいかもしれません。カーテンとの調和を考えていろいろ試してみてください。

越路中学校教諭 内野葉子さん 「みやぎ国体」の剣道で活躍

宮城県で十月十三日より十八日まで行われた第五十六回国民体育大会秋季大会(新世紀・みやぎ国体)に、越路中学校教諭内野葉子さんが新潟県としては初の剣道成年女子団体に出場され三位入賞の成績をおさめられました。

内野先生はチームの大将として、強化練習ではチームメイトと寝食をともし、厳しい練習も励まし合いチームを盛りあげてきました。結果北信越大会を制覇し、初の本県チームの国体出場に貢献されました。

内野先生は、今年四月に栃尾市立秋葉中学校より保健体育の教諭として越路中学校に転入、一年生の担任をされ、部活動では剣道部顧問として生徒の指導をされています。



今年の最優秀鉄人には、東谷の木曾健太郎さんが選ばれました。

最優秀鉄人 木曾健太郎さん



3位入賞を果たした新潟県チーム (一番右側が内野先生)

「第五回そばの鉄人大会」開催される

恒例イベントとなった町観光協会主催の「そばの鉄人大会」が、十一月四日、もみじ園を会場に開かれました。

今回は、昨年より多いそば作り愛好家八人が、町内で収穫されたばかりのそば粉を使って、そば打ちの技を競い、できあがったそばの味を楽しみました。

また、大会で作ったそばと販売用のそばも合わせ観客の方々からもご賞味いただきました。



8人の鉄人が腕を競いあった

こしじ

文芸 俳句

新浮海俳句会

行き交ふて人の寡黙や冬めける
茶の花や蕊の金色陽を撥ねて
茸狩りや忍者の如き農夫居て
なんとなく雲の動きに冬めける
農に嫁し五十年の大根引く
走り根に落葉散り敷く井月碑
稲架解きて浮き立つ佐渡を呼びもどす
立冬や醸造蔵の初けむり
貼り替えの障子の家に住み古りて
バス時刻変わる過疎村冬めける
こだわりの結び目老の冬囲い
札所寺礎高々と照るもみぢ
紅葉峡風に乗り来る硫黄の香
草山や同姓十戸寄りて住む
茶の花や置き薬り屋も代わり
青竹に並ぶ結び目冬囲い
通り過ぐ足音にさえ冬めける
冬構暗さに馴れし安堵かな
稲架の香のそこはかとなく野の昼餉
木枯しをいつもまともにも鬼瓦
大輪の白菊育てて祖母偲ぶ
冬めくや名もなき星の輝きに

大矢仁三郎
西脇弥一郎
郷 やすし
大矢 弘
上田ひろ子
高橋 広美
清水 久子
内山 博一
丸山 京子
五十嵐了三



文化の秋満載!!各種大会とその内容

町民将棋大会
十一月十一日(日)、福祉センター二階子供遊戯室におきまして町民将棋大会が行われました。



もみじ園 もみじの間にて

町民茶会
十一月三日(土)、もみじ園におきまして町民茶会が開催されました。当日は町内、外問わず例年にも増して多くの人がもみじ園を訪れ、色づきはじめてたもみじと茶席を楽しまれました。
茶会は、さくらの間ともみじの間に宗偏流の茶席が設けられ、いろいろの間には番茶と菓子を用意されゆつたりとした茶席が設けられました。それぞれの間においていろいろな茶席が用意され、訪れた人も庭園の風情とともに各間のお茶を楽しんでいかれました。

町民詩吟大会
十一月十一日(日)、福祉センター三階レクリエーション室を会場に第二十回町民詩吟大会が開催されました。当日は、参加者全員による大吟詠にはじまり前半は初段、七段、剣仕舞の部、企画吟の部の発表があり、後半からは一般町民の部、八段、代範、招待者吟詠の部と発表が続きました。それぞれの部において素晴らしい喉を披露していただきました。



先を読む為に頭をフル回転。将棋大会にて

少しでも先を読まんと、一手、一手にマイコンピューターを働かせ、緊張感あふれる熱戦が繰り広げられました。大会結果は次のとおりです。
優勝 倉井 邦彦
準優勝 関 勝義
第三位 斉藤 秀雄



囲碁大会 熱闘の様子

町民囲碁大会
十一月十七日(土)、福祉センター二階子供遊戯室におきまして町民囲碁大会が行われました。
町内の腕に覚えのある方々が集まり、この一年の研鑽の成果をぶつけあい、町内囲碁名人の座を目指し熱戦が繰り広げられました。成績は次のとおりです。
Aブロック
優勝 野沢 昌夫
第二位 斉藤 秀雄
第三位 長谷川 松夫
Bブロック
優勝 長田 寛
第二位 吉岡 誠哉
第三位 広川 純夫

12月の行事

英会話教室 (Jr低学年・高学年)
12月5日(水) 会場：福祉センター
英会話教室 (初級・中級)
12月5、12日(水) 会場：福祉センター
英会話教室 (上級)
12月6、13、20日(木) 会場：福祉センター

コーラス教室
12月5日(水) 会場：福祉センター
わんぱく教室フラワーアレンジメント
12月8日(土) 会場：福祉センター
わんぱく教室クリスマスおはなし会
12月21日(金) 会場：児童交流会館
るるん親子教室
12月19日(水) 会場：福祉センター

公民館だより

公民館は、住民のために教育、学術及び文化に関する各種の事業を行い、住民の教育の向上、健康の増進、情操の純化を図り、生活文化の振興、社会福祉の増進に寄与することが目的です。

文化の秋大行進

美術展

今年で四十六回を迎えた越路町文化展が十一月二日(金)から十一月四日(日)まで三日間、町総合福祉センターを会場に開催されました。
今年は、例年にも増して多くの方が訪れ、出展者の力作の数々に感嘆の声があがっていました。
審査の対象となる美術展では、絵画の部三十一点、陶芸の部三十三点、書道の部四十九点、写真の部二十六点という多くの作品が出展され、その中から左記の方々が受賞されました。おめでとございます。



美術展表彰式の様子

また、最終日の午後からは各部門の審査員、中静山先生(絵画)、今千春(陶芸)、関大樸(書道)、稲垣政雄(写真)の四人の先生方により作品講評が行われ(今千春先生については都合のため文書での講評)出展された方々以外にも多くの方が熱心に先生の解説に耳を傾けていました。

美術展受賞者

- 絵画の部
町長賞 大塩静子
奨励賞 榎 キク 郷 玲子
努力賞 千葉邦夫 高橋一郎
小川英雄 鎌田昌美
青柳ミチ 白井久策
陶芸の部
町長賞 永井 好
奨励賞 新保忠雄 田中 保
努力賞 渡辺利幸 佐藤 仁
書道の部
大野由利子 星野 功
町長賞 遣水範子
奨励賞 中西佳子 郷 恵子
努力賞 若林 進
佐藤洋子 長谷川和子
高橋一郎 佐藤正子
大石富子 エミーペー
佐藤里久 竹内玉吉
写真の部
町長賞 佐藤久仁比古
奨励賞 渡辺輝繁
努力賞 小野塚栄一 佐藤真知子



フラワーアレンジメント体験教室の様子



中静山先生による作品講評の様子

その他、福祉センター各会場では、各流派いけ花展、高齢者教室いけ花展、町盆栽会盆栽展、高齢者教室盆栽展、児童画廊、手芸、工芸、かぎるひ塾、押し花、おかめかぼちゃ倶楽部、フラワーアレンジメントが開催され、いずれも素晴らしい作品を披露していただきました。

第四十二回菊花展

十一月二日(金)から十一月四日(日)の三日間、保健センター車庫棟におきまして越路町菊花展が開催されました。会場には町内の菊作りの名人たちが研究を重ねて育て上げた菊の美を競い合いました。成績は以下のとおりです。

- 《総合成績》
第一位 田中 英輔
第二位 西脇 忠男
第三位 小宮 正
第四位 永井 順二郎
第五位 伊津 登喜夫
第六位 番場 一徳
《六本立花壇順位》
第一位 田中 英輔
第二位 西脇 忠男
第三位 小宮 正
《三本立花壇順位》
第一位 田中 英輔
第二位 西脇 忠男
第三位 小宮 正
《競技花三本立花壇 国華越山》
第一位 田中 英輔
第二位 小宮 正
第三位 永井 順二郎
《競技花一本立泉郷情熱》
第一位 西脇 忠男
第二位 小宮 正
第三位 田中 英輔
《競技花一本立国華えびの》
第一位 長谷川 一男
第二位 小宮 正
第三位 西脇 忠男

第34回町民バドミントン大会

11月4日(日)、塚山中学校・塚山小学校体育館を会場として第34回町民バドミントン大会が開催されました。大会には町内の小学生・中学生・一般の社会人の選手たちが参加いたしました。県下でもトップクラスの選手たちのレベルの高いプレーが見られる中、大会に参加した選手たちはそれぞれスポーツの秋を満喫していました。各クラスの結果は次のとおりです。

団体戦

1位 中野島BC(C) 2位 中野島BC(A) 3位 ヨネックス(A) 3位 中野島BC(B)

ダブルス

Aクラス		Bクラス		中学生男子	
1位	山本 裕章・白井 啓太	1位	中山 克也・長谷川 聡	1位	宮川 正史・遣水 良孝
2位	高野 泰・細川 哲	2位	米山 拓也・竹内 裕也	2位	永井 宙斗・小川 峻
3位	佐藤かおり・山本 健也	3位	内山 伸夫・吉原 隆	3位	桑原 優介・小森 俊英
3位	毛利 重幸・毛利 正和	3位	鈴木 輝紀・鈴木真理子	3位	半藤 康大・小野塚達也
中学生女子		小学生男子		小学生女子	
1位	白井 恵美・山本 詩織	1位	平林 徹・大野 誠也	1位	馬場 麻美・郷 幸枝
2位	藤野 菜月・竹内 沙織	2位	桑原 大輔・大矢 龍馬	2位	高橋見也子・佐藤 恵子
3位	竹内 智美・西沢 美香	3位	佐藤新太郎・白井 崇	3位	小川あゆみ・山本 小町
3位	小野塚結美・近藤 優香	3位	内山 翔平・内山光太郎	3位	白井 真美・青柳 美紀

シングルス

男子Aクラス	男子一般	女子一般	中学生男子	中学生女子
1位 毛利 正和	1位 杉田 和生	1位 毛利 里実	1位 宮川 正史	1位 藤野 菜月
2位 白井 啓太	2位 梅沢 史憲	2位 鈴木 智恵	2位 小森 俊英	2位 山本 詩織
3位 関 朋之	3位 岩野 美之	3位 堀井 望	3位 松山 真也	3位 白井 恵美
3位 米山 佑介	3位 五十嵐公一	3位 内山亜樹子	3位 半藤 康大	3位 西沢 美香
小学生男子高学年	小学生男子低学年	小学生女子高学年	小学生女子低学年	
1位 白井 崇	1位 平林 悟	1位 馬場 麻美	1位 赤井かおり	
2位 長谷川隆大	2位 大谷 凌	2位 郷 幸枝	2位 赤井さおり	
3位 内山 翔平	3位 細川 晃太	3位 小川あゆみ	3位 平林 千尋	
3位 大野 誠也	3位 永井 周	3位 竹内 沙織	3位 西沢 亜紀	

年末年始の体育施設休館のお知らせ

年末年始の体育施設の休館日は下記のとおりとなります。施設利用者のご理解ご協力をお願いいたします。

- 町民体育館 12/28(金)～1/4(金)
- 勤労者体育センター 12/28(金)～1/4(金)
- 児童交流会館 12/28(金)～1/4(金)



12月のスポーツ

行事	とき	ところ	対象者	内容	参加費	問い合わせ
第11回町民バスケットボール大会	12月2日(日)	町民体育館	町内在住または職域を有する方	トーナメント方式	1チーム 3,500円	協会 西脇 正 ☎ 92-2309
第14回ウィンタースマイルカップ	12月9日(日)	町民体育館	町内婦人チーム	リーグ戦 決勝トーナメント	1チーム 1,500円	役場内 関 和仁 ☎ 92-3111
第1回町民フットサル大会	12月16日(日)	町民体育館 越中体育館	町内フットサルチーム	リーグ戦 決勝トーナメント	1チーム 3,000円	役場内 長谷川幹雄 ☎ 92-3111

第17回町民バレーボール大会

11月4日(日)町民体育館を会場として第17回町民バレーボール大会が開催されました。大会には全20チームが参加しA・B・Cの3クラスに別れて、予選リーグ及び決勝トーナメントと熱戦を繰り広げました。各クラスとも決勝戦はフルセットにまで纏れる熱戦となりました。各クラスの結果は下記のとおりです。

Aクラス

優勝 ニューヤンキースA
準優勝 魚沼線下り



ニューヤンキースA

Bクラス

優勝 フルパワーズ
準優勝 浦中ファミリーズB



フルパワーズ

Cクラス

優勝 No Name
準優勝 パワーズ



No Name

雷神全国大会大活躍！

決勝リーグ第3位入賞

去る11月11日(日)、12日(月)三重県亀山市西野公園体育館で行われた第14回全国スポーツ・レクリエーション祭男女混合綱引大会に、新潟県代表として雷神が参加しました。全国の強豪を相手に予選リーグIブロックを1位で通過、決勝リーグではF、G、Hブロック1位チーム相手に3位入賞と大健闘しました。



雷神